



AIR CONDITIONER

## Bruks- och installationsanvisning

Luftkonditioneringsapparat, split-modell



Distributör:

**SCANMONT**  
DIN ENERGIPARTNER

Scanmont AB  
Tillfällavägen 15  
433 63 Sävedalen  
[www.scanmont.se](http://www.scanmont.se)

Tack att du valde denna apparat. Läs denna manual och spara den för kommande behov. Denna manual är enligt upphovsrätten egendom av Scanvarm Oy Ab. Kopiering, publicering och användning utan tillåtelse är förbjudet.

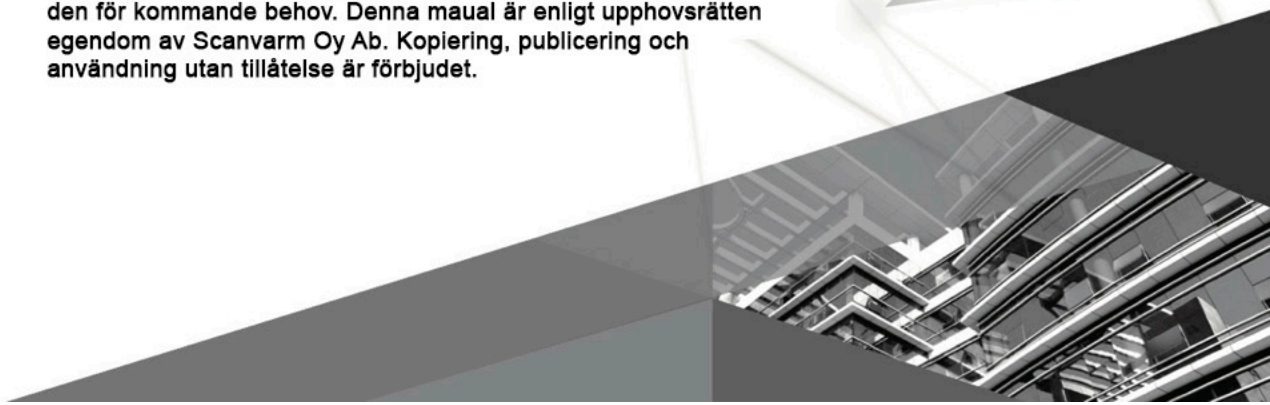

GWH09ACC-S6DBA1A/I  
GWH12ACC-S6DBA1A/I  
GWH24ACE-S6DBA1A/I

## Innehållsförteckning

<b>VIKTIG ANVÄNDNINGSPÅSTÄLLNING</b> .....	<b>1</b>
KÖLDMEDIUM .....	1
SÄKERHET.....	2
DELARNAS NAMN.....	5
<b>BRUKSANVISNINGAR FÖR INOMHUSENHETENS REGLAGE OCH FJÄRRKONTROLLEN</b> .....	<b>6</b>
FJÄRRKONTROLLENS TANGENTER.....	6
SYMBOLERNA PÅ FJÄRRKONTROLLEN.....	6
ANVÄNDNING AV FJÄRRKONTROLLENS TANGENTER .....	7
PRESENTATION AV KOMBINATIONSTANGENTER .....	12
ANVÄNDNING .....	13
BATTERIBYTE.....	13
IGNORERANDE AV FJÄRRKONTROLLEN VID SPECIALFALL .....	14
<b>SERVICE</b> .....	<b>14</b>
RENGÖRING OCH UNDERHÅLL.....	14
<b>FUNKTIONSPROBLEM</b> .....	<b>17</b>
FELSÖKNINGSDIAGRAM .....	17
<b>VIKTIG INFORMATION GÄLLANDE INSTALLATION</b> .....	<b>21</b>
INSTALLATIONSSCHEMA OCH MÅTT .....	21
INSTALLATIONSSCHEMA OCH -MÅTT.....	23
SÄKERHETSÅTGÄRDER FÖR INSTALLATION OCH ÅTERINSTALLATION .....	24
INSTALLATIONSVERKTYG .....	25
VAL AV INSTALLATIONSPLATS.....	25
KRAV PÅ ELANSLUTNINGAR .....	26
<b>INSTALLATION</b> .....	<b>27</b>
INSTALLATION AV INOMHUSENHETEN .....	27
KONTROLLERA EFTER INSTALLATION .....	32
<b>TESTBRUK</b> .....	<b>32</b>
PROVANVÄNDNING .....	32
<b>BILAGOR</b> .....	<b>33</b>
UPPGIFTER OM KÖLDMEDIERÖRET .....	33
UTVIDGANDE AV RÖRETS ÄNDA.....	35

Apparaten är inte avsedd att användas av personer (inkl. barn) vars förmåga att använda apparaten på ett säkert sätt är nedsatt pga. fysiska, psykiska, kognitiva eller övriga problem. Apparaten får heller ej användas av personer som inte innehar tillräcklig kunskap att använda apparaten. Tidigare nämnda personer kan använda apparaten under uppsyn av en ansvarsfull vuxen. Övervaka barn, de får inte leka med apparaten.

Ifall apparaten är i behov av installation, flyttande eller service, kontakta återförsäljaren eller en professionell montör. Endast en godkänd montör får installera, flytta eller serva apparaten. Annars kan materialskador, personskador eller till och med dödsfall uppstå.

Radioapparaten fungerar inom frekvensområdet: 2400MHz-2483,5MHz  
Radioapparaten största sändningsfrekvens inom frekvensområdet: 20dBm



Apparaten får inte slängas bland hushållsavfall inom EU-området. Återvinn apparaten för att spara naturen och befrämja hälsan. Lämna apparaten till en återvinningsplats eller kontakta din återförsäljare. Återförsäljaren kan återvinna apparaten. R32: 675

## Symbolförklaring



Fara som kan orsaka allvarliga skador eller livsfara



Fara som kan orsaka allvarliga skador eller livsfara



Fara som kan orsaka skador



Viktig information som hjälper att undvika materiella skador



Fara, VARNING

## Undantagsklausul

Tillverkaren ansvarar inte för person- och materialskador i följande fall.

1. Apparaten skadas som följd av fel användning
2. Apparaten har modifierats, ändrats eller använts med felaktig utrustning
3. Frätande gas har konstaterats ha orsakat skadan
4. Felaktig hantering under transport har konstaterats ha orsakat produktskadan
5. Apparaten har använts eller reparerats mot bruksanvisningens råd
6. Användning av icke auktoriserade delar har konstaterats ha orsakat produktskadan
7. Skadorna har orsakats av exceptionella väderförhållanden, fel användningsmiljö eller force majeure

## Viktig användningsinformation



Apparaten innehåller antändlig gas R32.



Läs instruktionerna före bruk.



Läs installationsanvisningarna före installation.



Läs service råden före reparation.

## Köldmedium

- För att luftkonditioneringsapparaten skall fungera cirkulerar det köldmedium i systemet. Köldmediet är R32. Köldmediet är antändligt och luktfritt, det kan vid vissa förhållanden vara explosionsfarligt. Köldmediet är dock inte lättantändligt. Det tänds endast av eld.
- Jämfört med traditionella köldmedium är R32 icke förorenande och skadar inte ozonlagret. Dess påverkan på växthuseffekten är även mindre. R32 har väldigt bra termodynamiska egenskaper och därmed är dess energieffektivitet väldigt hög. Apparater som använder sig av detta köldmedium behöver en mindre mängd köldmedium.

### **VARNING:**

Använd inte andra påskyndande metoder för avfrostning eller rengöring än de som rekommenderas av tillverkaren. Ifall apparaten kräver reparation, kontakta din återförsäljare eller en auktoriserad fackman. Reparationer som utförs av en icke auktoriserad person kan vara farliga. Apparaten skall lagras på ett ställe där det inte finns aktiva antändningskällor som t.ex. öppen eld eller gasdrivna apparater. Köldmedierören får inte punkteras eller brännas.

Apparaten får installeras och användas i utrymmen vars golvareal är större än  $Xm^2$ . (Se tabell a, Säkerhetsråd för antändligt köldmedium).

Apparaten är fylld med antändlig R32 gas. Följ noga tillverkarens råd ifall apparaten repareras.

Observera att köldmedier är doftfria.

Läs alla råden.

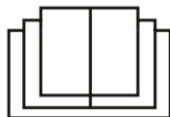



## VARNING

### Användning och service

- Apparaten kan under uppsyn av en ansvarsfull vuxen användas av barn som fyllt 8 år samt personer med nedsatt förmåga att använda apparaten på ett säkert sätt. Användarna skall instrueras om korrekt användningssätt och de skall förstå riskerna som hör ihop med användandet
- Barn får inte leka med apparaten
- Barn får inte rengöra apparaten eller utföra service utan uppsyn
- Använd inte skarvsladd, risk för elstöt
- Koppla apparaten ur el-matningen före rengöring, risk för elstöt
- En skadad elkabel skall bytas av ett proffs, risk för elstöt
- Tvätta inte apparaten med vatten, risk för elstöt
- Spruta inte vatten in i apparaten, risk för elstöt och apparatskada
- Rör inte vid filtrets vassa kanter efter lossande
- Torka inte filtret med eld eller hårtork, risk för eldsvåda och deformation
- Endast auktoriserade proffs får utföra servicearbeten. Annars kan personskador eller materiella skador uppstå
- Försök inte reparera apparaten själv. Detta medför en risk för elstötar och materiella skador. Kontakta din återförsäljare ifall apparaten kräver service
- Ställ inte fingrar in i apparatens inlopp och utlopp. Detta kan orsaka personskador och materiella skador
- Täck inte luftinlopp eller utlopp. Detta kan störa apparatens funktion
- Vät inte ner fjärrkontrollen, den kan skadas
- Ifall följande problem uppstår, släck apparaten omedelbart och kontakta återförsäljaren eller en elektriker:
  - Kabeln överhettas eller skadas
  - Onormalt ljud hörs under bruk
  - Skyddsbrytaren löser upprepat
  - Apparaten luktar rök
  - Inomhusenheten läcker
- Ifall apparaten fungerar onormalt kan detta leda till funktionsproblem, elstöt eller eldsvåda
- Ifall apparaten släcks med nödbrytaren skall den tryckas med ett isolerat föremål som inte är av metall.
- Stig inte på utomhusenhetens lock, och ställ inga tunga föremål på det

## Installation

- Undvik person- och materialskador: endast en auktoriserad montör får utföra installationen
- Följ lokala säkerhetsbestämmelser angående installation
- Använd strömmatningskrets och jordfelsbrytare som är i enlighet med lokala säkerhetsföreskrifter
- Installera en jordfelsbrytare för att hindra funktionsstörningar
- Till fast kabelanslutning kopplas en flerpoleg säkerhetsbrytare vars spetsgap är minst 3mm för alla ledare
- När du installerar ställaren, kontrollera dess effekt från tabellen. Jordfelsbrytaren skall vara utrustad med temperatur- och magnetutlösning för att kunna skydda mot både överhettning och kortslutningar
- Apparaten skall jordas omsorgsfullt. Felaktig jordning kan orsaka elstöt
- Använd inte fel slags elkabel
- Säkra att strömmatningen motsvarar apparatens effektkrav. Ostabil eltilförsel eller fel kabelanslutning kan orsaka funktionsproblem
- Anslut faser, nolledningen och jordningsledningen korrekt till strömtillförseln
- Bryt strömtillförseln före el- och installationsarbeten
- Koppla inte på strömmen innan du utfört installationsarbetet
- Ifall matningskabeln är skadad skall den bytas av ett proffs för att undvika eldsvådor
- Kylkretsens kopparrör blir väldigt hett, kabeln mellan enheterna skall dras avskilt från kopparröret
- Apparaten installeras enligt nationella föreskrifter
- Apparaten skall installeras av en auktoriserad montör som följer lokala bestämmelser
- Detta är en elapparat av skyddsklass I. Den skall jordas omsorgsfullt av ett proffs med en egen jordningsapparat. Säkra att jordningen alltid fungerar effektivt, annars kan elstötar orsakas
- Apparatens gulgröna kabel är jordningskabeln, den får inte användas för andra ändamål
- Jordningsmotståndet skall följa nationella bestämmelser
- Apparaten skall installeras så, att eluttaget alltid kan nå
- Endast en elektriker får utföra elanslutningarna för inomhus- och utomhusenheterna
- Ifall elkabeln är för kort skall du inte själv förlänga den, kontakta en installatör.

- Ifall apparaten har en stickkontakt skall den kunna nås efter installationsarbetet
- Ifall apparaten inte har en stickpropp skall en säkerhetsbrytare installeras
- Ifall apparaten måste flyttas skall detta utföras av en auktoriserad montör, annars kan skador ske
- Välj en plats som är oåtkomlig för barn och djur och som är på avstånd från växter. Du kan vid behov sätta upp ett staket kring apparaten för att garantera säkerheten
- Inomhusenheten skall alltid installeras på en vägg
- Tillverkaren har gjort denna produkts installations- och bruksanvisningar

#### Temperaturkrav för användningsområdet

	Inside DB/WB (°C)	Utsida DB/WB (°C)
Max kylning	32/23	52/32
Max uppvärmning	27/-	24/18

OBS:

Användningstemperaturområde för endast kylande enheter (utomhustemperatur) är -18...52°C;  
 Användningstemperaturområde för värmepumpenheter (utomhustemperatur) är -30...52°C.



## Delarnas namn

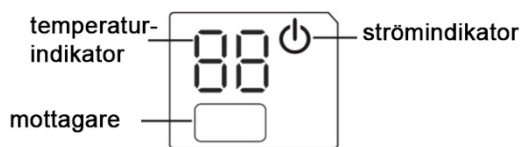
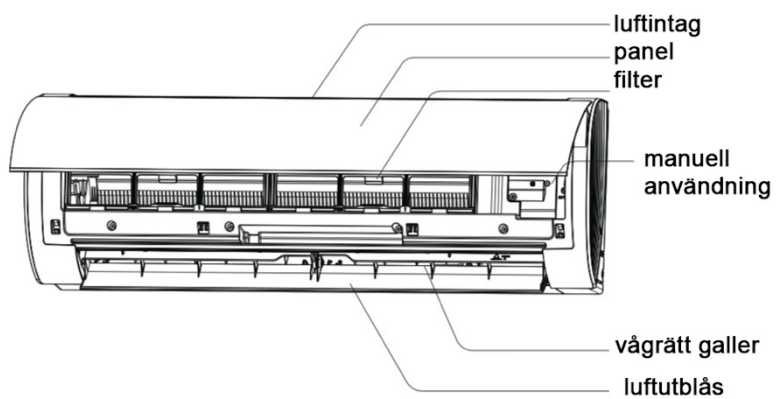

(skärmens utseende och läge kan avvika från bilden, använd fysisk produkt som referens)



fjärrkontroll

## OBS:

Din apparats utseende kan avvika från manualens illustrationer, använd fysisk produkt som referens.

# Bruksanvisningar för inomhusenhetens reglage och fjärrkontrollen

## Fjärrkontrollens tangenter

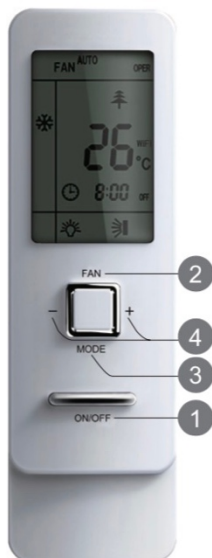

(locket fast)

- 1 ON/OFF-knapp
- 2 FAN-knapp
- 3 MODE-knapp
- 4 +/- -knapp



(locket öppet)

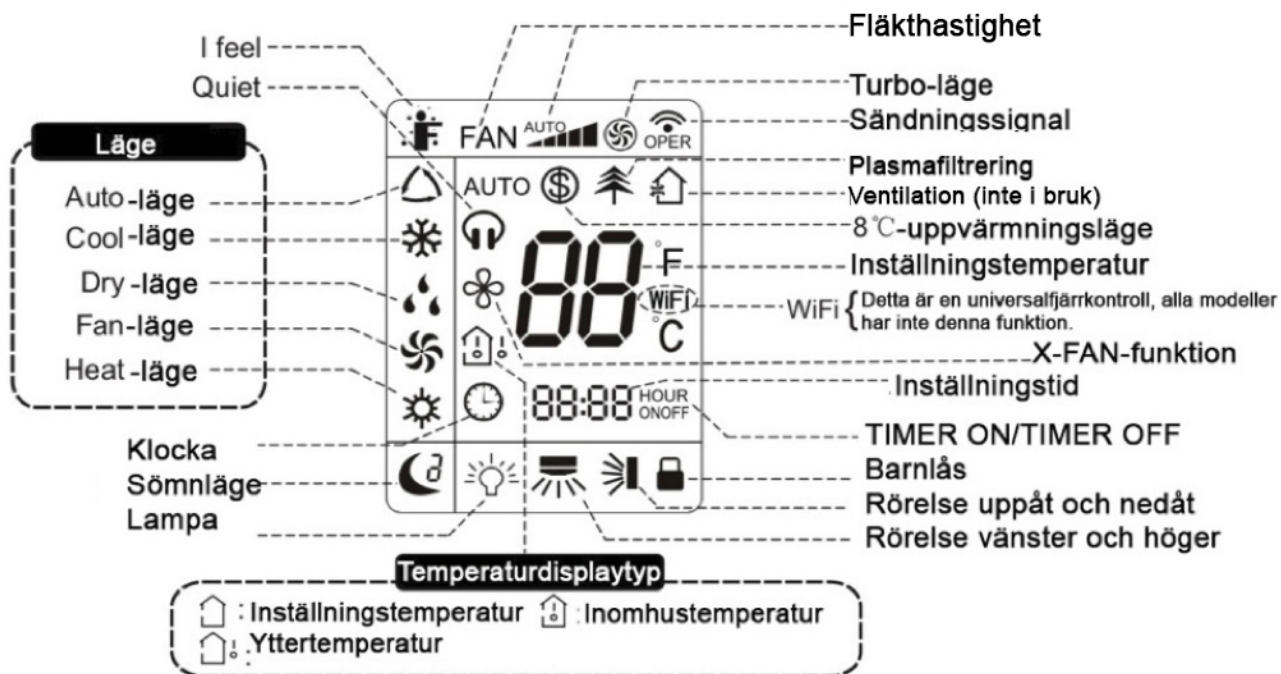

- 1 ON/OFF-knapp
- 2 FAN-knapp
- 3 MODE-knapp
- 4 +/- -knapp
- 5 TURBO-knapp
- 6 -knapp
- 7 -knapp
- 8 CLOCK-knapp
- 9 TIMER ON/OFF-knapp
- 10 TEMP-knapp
- 11 -knapp
- 12 I FEEL-knapp
- 13 LIGHT-knapp
- 14 WiFi-knapp
- 15 QUIET-knapp
- 16 SLEEP-knapp

## Symbolerna på fjärrkontrollen



## Användning av fjärrkontrollens tangenter

OBS.

- Detta är en universalfjärrkontroll som kan användas med flera olika modeller som innehar olika funktioner. Ifall man på fjärrkontrollen trycker på en funktion som apparaten inte har, behåller fjärrkontrollen föregående inställning.
- Då strömmen kopplas på hörs en ljudsignal. Funktionslampan  lyser (PÅ rött ljus). Nu kan apparaten användas med hjälp av fjärrkontrollen.
- Då apparaten är påkopplad och någon knapp på fjärrkontrollen trycks, blinkar märket  en gång och apparaten ger en ljudsignal, detta betyder att fjärrkontrollsignalen skickats till luftkonditioneringsapparaten.
- Vid läget off visas på fjärrkontrollens display inställningstemperatur och klockslag (ifall timer on/off är i bruk visas dessa symboler även). I läget on visas inställd funktion på displayen.

### 1 ON/OFF

Tryck på denna knapp för att starta eller stänga enheten. Sleep-funktionen hävs ifall apparaten släcks.

### 2 FAN

Genom att trycka på denna knapp väljer man fläkthastighet i följande ordning: automatiskt (AUTO), låg, medellåg, medelnivå, medelhög, hög. När strömmen kopplas är automatisk fläkthastighet i bruk. I läget DRY kan endast låg hastighet användas.



OBS:

- I avfuktningläget är fläkthastigheten låg
- X-FAN-funktionen: När man trycker ned FAN knappen i nedkylningläget (COOL) eller i avfuktningläget (DRY) i över 2 sekunders tid, visas märket  och inomhusenhetens fläkt fortsätter att fungera i några minuters tid för att torka inomhusenheten fastän enheten redan vore avstängd. När man kopplar på strömmen i apparaten är X-FAN som grundinställning ur bruk. X-FAN-funktionen kan inte användas i lägena AUTO, FAN och HEAT. Med denna funktion torkar man fukten från inomhusenhetens kondensator efter avstängning med hjälp av fläkten
- När X-FAN startats: Efter att enheten släckts med ON/OFF knappen så roterar inomhusenhetens fläkt i ca. 2 minuters tid på låg hastighet. Tryck nu i två sekunders tid på fläktens hastighetsknapp ifall du vill stanna fläkten direkt
- När X-FAN är ur bruk: Hela enheten stannar genast då apparaten släcks med ON/OFF knappen

### 3 MODE

Tryck på denna knapp för att välja önskat funktionsläge AUTO, COOL, DRY, FAN eller HEAT. Grundinställningen är AUTO. I HEAT-läget är grundinställningen 28 °C, för övriga lägen 25 °C.



#### 4 +/-

Varje knapptryckning av + eller - höjer temperaturen med en grad. Ifall knappen hålls intryckt i över 2sek löper temperaturen snabbare på fjärrkontrollens display. Efter att du frigjort knappen visar inomhusenheten samma temperatur som fjärrkontrollen.

Justera tiden med knapparna + och - i lägena TIMER ON, TIMER OFF och CLOCK.

#### 5 TURBO

I lägen COOL eller HEAT, tryck på denna knapp för att starta snabbnerkylning eller snabbuppvärmning. På fjärrkontrollen visas funktionens symbol. Tryck åter på knappen för att annullera läget TURBO, funktionens ikon försvinner. Funktionen hävs ifall läge eller blåshastighet byts.

#### 6

Med denna knapp kan man ställa in och byta vinkeln för vänster/höger utblås, inställningen är roterande.

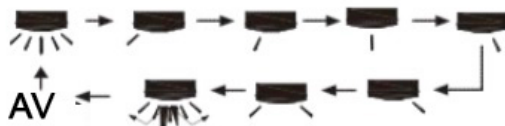

#### 7



Med denna knapp kan man ställa in och byta vinkeln för uppåt/nedåt utblås. Inställningen är roterande.



Detta är en universalfjärrkontroll. Ifall du väljer läget, , behåller apparaten sin nuvarande funktion. Ifall lamellerna stannas då de rör sig uppåt/nedåt behåller den sin nuvarande ställning.

 visar att vågräta lamellerna rör sig till de fem olika lägena enligt bilden.

#### 8 CLOCK

Ställ in klockslaget med denna knapp. Märket  blinkar på skärmen. Värdet kan justeras inom 5 sekunder med + och -. Varje tryckning av +/- tangenterna ändrar tiden med 1 minut. Tryck på knapparna i två sekunders tid ifall du vill ändra tiden snabbare. Frigör knappen vid önskat klockslag. När märket blinkar tryck igen på klocktangentsen för att bekräfta inställningen. Märket  visas kontinuerligt på skärmen och det betyder att tiden är inställd. Grundinställning för klockslag är 12:00.

#### 9 TIMER ON/TIMER OFF

- TIMER ON -knapp

Med hjälp av denna knapp kan man ställa in starttid för timern. När du tryckt på knappen försvinner ikonen  och ordet "ON" blinkar på fjärrkontrollen. Justera TIMER ON inställningen med knapparna + och -, varje knapptryckning justerar tiden med 1 minut. Ifall tangenterna hålls intryckta, löper tiden snabbare. Bekräfta valet genom att trycka TIMER

ON. Annullering av TIMER ON: Då funktionen är startad kan den hävas genom att igen trycka TIMER ON. Ställ in klockslag före användning av funktionen.

- **TIMER OFF – knapp**



Med hjälp av denna knapp kan man ställa in avstängningstid för timern. Justerings sättet är det samma som för funktionen TIMER ON.

OBS! Då TIMER ON är aktivt, syns ordet ON, då TIMER OFF är aktivt visas ordet OFF.

## 10 TEMP

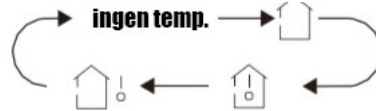
Genom att trycka på denna knapp kan du välja om displayen visar inställningstemperatur, rumstemperatur eller yttertemperatur. Displayens temperatur väljs roterande.







- När man med fjärrkontrollen väljer som temperaturläge  eller ingen temperaturvisning syns på inomhusenhetens display inställningstemperaturen.
- När man med fjärrkontrollen väljer som temperaturläge , syns på inomhusenhetens display uppmätta rumstemperaturen.
- När man med fjärrkontrollen väljer som temperaturläge  syns på inomhusenhetens display yttertemperaturen.

**Obs:**

- Displayområde för yttertemperatur är 0-60 °C. Ifall temperaturen är högre/lägre visas tröskelvärde.
- Stäng locket helt när du använder lockknapparna.
- Visandet av yttertemperatur är inte möjligt för alla modeller. När inomhusenheten mottar signalen  syns inställningstemperaturen på displayen.

## 11

Tryck på denna knapp för att ställa rengörings- och plasmafiltreringsfunktionerna av eller på. Den första knapptryckningen startar rengöringsfunktionen, på skärmen visas ikonen . Tryck på knappen igen för att samtidigt starta rengörings- och plasmafiltreringsfunktionerna, på skärmen visas ikonerna  och . Den tredje knapptryckningen avslutar bägge funktioner. Den fjärde knapptryckningen startar plasmafiltreringsfunktionen, på skärmen visas ikonen . Tryck igen på knappen för att upprepa funktionerna.

- Rengöringsfunktionen kan inte användas på alla apparatmodeller.

## 12 I FEEL

Tryck på denna knapp för att starta funktionen IFEEL, på fjärrkontrollens display visas funktionens symbol.

När denna funktion startats mäter fjärrkontrollen konstant rumstemperaturen och sänder den till inomhusenheten som justerar temperaturen på basis av upptäckt temperatur. Tryck på knappen igen för att häva funktionen.

När funktionen används skall fjärrkontrollen ställas nära användaren. Ställ inte fjärrkontrollen nära heta eller kalla föremål för att undvika falska mätresultat. När funktionen tas i bruk skall fjärrkontrollen vara tillräckligt nära inomhusenheten för att signalen skall kunna skickas.

## 13 LIGHT



Tryck på denna knapp för att tända/släcka inomhusenhetens display. Som grundinställning är displayen på.

## 14 WiFi

Tryck på **WiFi**-tangenter för att ta i bruk funktionen för det trådlösa nätverket. Då funktionen är på syns en **WiFi**-symbol på fjärrkontrollens display. När fjärrkontrollen är avstängd, tryck samtidigt på tangenterna **MODE** och **WiFi** i en sekunds tid ifall du vill återställa inställningarna för det trådlösa nätverket till fabriksinställningar.



- Denna funktion är inte i bruk på alla modeller.
- Svenskspråkiga råd för ibruktagnin av fjärrstyrningsapplikationen hittar du på vår webbplats på adressen [www.scanmont.se](http://www.scanmont.se).

## 15 QUIET

Med denna knapp väljer man som funktion automatiskt tyst läge, på displayen visas  och texten **AUTO**. Med följande knapptryckning väljs tyst läge, märket  visas, med följande tryckning ställs funktionen av, märket  visas inte längre. När man kopplar på strömmen i apparaten är grundinställningen att funktionen är av.

- Funktionen **QUIET** kan användas endast i vissa modeller.

## 16 SLEEP

- Med denna knapp kan man välja viloläge 1 () , 2 () , 3 () och annullera läget. När man kopplar på strömmen i apparaten är grundinställningen att funktionen är av
- Viloläge 1: i nedkylningsläget efter en timmes användning stiger apparatens inställningstemperatur med en grad. Efter två timmar stiger temperaturen 2 grader och apparaten börjar fungera med denna temperatur. I uppvärmningsläget: efter en timmes användning sjunker apparatens inställningstemperatur med en grad. Efter två timmar sjunker temperaturen 2 grader och apparaten börjar fungera med denna temperatur
- I viloläge 2 fungerar apparaten enligt en förhandsprogrammerad temperaturkurva. I nerkylningsläget:
  - (1) När inställningen för starttemperatur är 16-23°C och viloläget tagits i bruk, höjs temperaturen med en grad med en timmes mellanrum, efter 3 graders ökning hålls temperaturen konstant. Efter sju timmar sänks temperaturen med en grad och apparaten fortsätter att fungera med denna inställning.
  - (2) När inställningen för starttemperatur är 24-27°C och viloläget tagits i bruk, höjs temperaturen med en grad med en timmes mellanrum, efter 2 graders ökning hålls temperaturen konstant. Efter sju timmar sänks temperaturen med en grad och apparaten fortsätter att fungera med denna inställning.
  - (3) När inställningen för starttemperatur är 28-29°C och viloläget tagits i bruk, höjs temperaturen med en grad med en timmes mellanrum, efter i grads ökning hålls temperaturen konstant. Efter sju timmar sänks temperaturen med en grad och apparaten fortsätter att fungera med denna inställning.
  - (4) När inställningen för starttemperatur är 30°C sänks den efter sju timmar med en grad och apparaten fortsätter att fungera med denna inställning.I uppvärmningsläget:

- (1) När förinställningstemperaturen är 16°C fungerar apparaten hela tiden med denna inställning.
  - (2) När förinställningstemperaturen är 17-20°C och vilofunktionen är i bruk sänks temperaturen med en grad varje timme, efter en grads sänkning hålls temperaturen konstant.
  - (3) När förinställningstemperaturen är 21-27°C och vilofunktionen är i bruk sänks temperaturen med en grad varje timme, efter två graders sänkning hålls temperaturen konstant.
  - (4) När förinställningstemperaturen är 28-30°C och vilofunktionen är i bruk sänks temperaturen med en grad varje timme, efter tre graders sänkning hålls temperaturen konstant.
- Viloläge 3 – inställbar vilokurva i viloläge:
    - (1) I viloläge 3 tryck ner Turbo-knappen i en längre tid. fjärrkontrollen är nu i inställningsläget. I fjärrkontrollens display syns nu texten "1 hour" (en timme), temperaturdisplayen visar senaste inställda vilokurvas värde och blinkar (första gången syns fabriksinställningen).
    - (2) Ställ in temperaturen genom att trycka på + och -, bekräfta inställningen genom att trycka på Turbo-knappen;
    - (3) I det här skedet läggs en timme till automatiskt (inställningstiderna är "2 hours" (två timmar), "3 hours" (tre timmar) eller "8 hours" (åtta timmar). Temperaturdisplayen visar senaste inställda vilokurvas värde och blinkar.
    - (4) Upprepa punkt (2)–(3), tills åttatimmars temperaturinställningen är gjord och vilokurvan inställd. Fjärrkontrollen återgår till ursprungliga timerdisplayen och temperaturdisplayen återgår till ursprunglig inställning.
  - Viloläge 3 – självdefinierbar vilokurvsinställning i viloläge:

Användaren kan anpassa vilokurvans inställningsmetod för att be om förinställd temperaturkurva. Gå till användarspecifik vilolägesinställning, men ändra inte på temperaturen. Bekräfta genom att trycka på knappen Turbo. OBS: Ifall man i tidigare nämnda lägena för förinställning och begäran inte trycker på någon knapp inom 10 sekunder avlägsnas temperaturkurvans inställning automatiskt och skärmen återgår till ursprungliga vyn. Ifall man under tidigare nämnda funktionerna trycker på knapparna "ON/OFF", "Mode", "Timer" eller "Sleep" hävs inställningsläget.

## **Specialfunktioner**

### **AUTO RUN**

I detta läge fungerar apparaten självständigt enligt rumstemperaturen och väljer automatiskt funktionsläge för att skapa en behaglig miljö.



### **TURBO**

I detta läge fungerar apparaten med väldigt hög utblåshastighet för att möjligast snabbt nå inställningstemperaturen.



### **LÅS**

Håll + och - intryckta samtidigt för att öppna eller låsa fjärrkontrollen. Ifall fjärrkontrollen är låst visas symbolen  på displayen. Om någon knapp trycks, blinkar symbolen tre gånger. Ifall låset tas bort försvinner också symbolen.

## UPPÅT OCH NEDÅT SVEPANDE UTBLÅS

1. Tryck på denna knapp i två sekunders tid så börjar apparaten svepa uppifrån nedåt och tillbaka. Då knappen frigörs stannar apparaten i valt läge.
2. I läget svepande uppifrån nedåt, ifall du går från läget off till läget , om du inom två sekunder trycker igen på denna knapp byts läget  till off. Om du igen trycker på knappen inom två sekunder, beror svepningsläget även på ovannämnda ordning.

## FRÅN VÄNSTER TILL HÖGER SVEPANDE UTBLÅS

- Tryck på denna knapp i två sekunders tid så börjar apparaten svepa från vänster till höger och tillbaka. Då knappen frigörs stannar apparaten i valt läge.
- I läget svepande från vänster till höger, ifall du går från läget off till läget , om du inom två sekunder trycker igen på denna knapp byts läget  till off. Om du igen trycker på knappen inom två sekunder, beror svepningsläget även på ovannämnda ordning.

## Presentation av kombinationstangenter

### Att byta mellan celsius och fahrenheit

När apparaten är i läget OFF, tryck samtidigt på knapparna MODE och - för att byta mellan °C och °F.

### Energibesparingsfunktion

I nedkylningsläget, tryck samtidigt på "TEMP" och "CLOCK" för att starta eller släcka energibesparingsfunktionen. När funktionen är startad, står det på fjärrkontrollen "SE" och apparaten justerar automatiskt inställningstemperaturen enligt fabriksinställningarna för att nå bästa möjliga energieffektivitet. Ta funktionen ur bruk genom att igen trycka på "TEMP" och "CLOCK" samtidigt.

## QUIET-funktion

När den tysta funktionen är i bruk:

1. Inomhusenhetens fläkt fungerar i nedkylningsläget i effektläge 4. 10 minuter senare, eller när rumstemperaturen är <28°C, fungerar fläkten i effektläge 2 eller i tysta läget beroende på skillnaden mellan rumstemperatur och inställningstemperatur.
2. Inomhusenhetens fläkt fungerar i uppvärmningsläget i effektläge 3, eller i tysta läget beroende på skillnaden mellan rumstemperatur och inställningstemperatur.
3. I avfuktningläget fungerar blåsaren i tysta läget.
4. I automatläget fungerar inomhusenhetens fläkt i automatiskt tyst läge enligt läget som tagits i bruk.

## SLEEP-funktion

I läget DRY, FAN och AUTO kan funktionen SLEEP inte aktiveras. I SLEEP-läget fungerar apparaten i tyst läge.



## Användning

1. När apparaten anslutits till eluttaget kan du starta den genom att trycka på knappen ON/OFF.
2. Tryck på MODE för att välja önskat funktionsläge: AUTO, COOL, DRY, FAN, HEAT.
3. Ställ in önskad temperatur med knapparna ▼ och ▲.
4. Tryck på knappen FAN för att justera utblåseffekt: automatisk, låg, medellåg, medel, medelhög eller hög.
5. Tryck på knappen  för att välja utblåsvinkel.

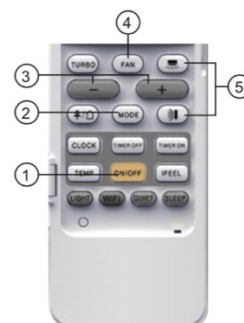

## Alternativt användningsätt

1. Ställ in viloläget genom att trycka på SLEEP.
2. Ställ in start-/stopp timer genom att trycka på TIMER ON eller TIMER OFF.
3. Justera inomhusenhets display av och på genom att trycka på LIGHT (funktionen finns inte tillgänglig på alla modeller).
4. Ta funktionen TURBO i bruk eller ur bruk genom att trycka på TURBO.

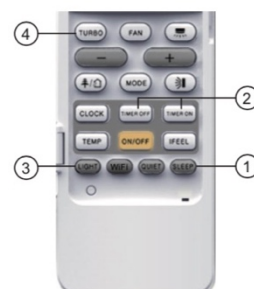

## Batteribyte

1. Tryck på märket på batterifodralets lock som i bilden, öppna batterifodralets lock i pilens riktning.
2. Lossa gamla batterierna och installera två nya AAA 1.5V batterier, observera polaritet.
3. Ställ locket på plats.

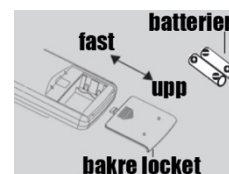

## OBS:

- Rikta fjärrkontrollens signalsändare mot inomhusenhetens mottagare då du använder fjärrkontrollen
- Avståndet mellan signalsändare och mottagare bör inte vara större än 5 meter, och det skall inte finnas hinder mellan dem
- Signalen kan störas i utrymmen där det finns trådlösa telefoner eller lysrör, fjärrkontrollen bör vara nära inomhusenheten vid användning
- Byt ut batterierna mot nya identiska vid behov
- Plocka ur batterierna ifall fjärrkontrollen inte används på en längre tid
- Ifall fjärrkontrollens display är suddig eller mörklad, byt ut batterierna

### Ignorerande av fjärrkontrollen vid specialfall

Ifall fjärrkontrollen försvinner eller skadas kan du använda inomhusenhetens manuella ställare enligt följande:

Öppna panelen enligt bilden och använd manuella ställaren för att ställa luftkonditioneringsapparaten av eller på. När apparaten startar går den i automatiskt läge.

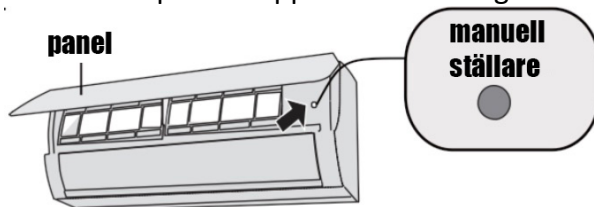

**VARNING!**

Tryck på den manuella ställaren med ett isolerat föremål.

### Service

#### Rengöring och underhåll



**VARNING!**

- Släck luftkonditioneringsapparaten och bryt strömtillförseln före apparaten rengörs för att hindra elstötar
- Tvätta inte apparaten med vatten, detta kan orsaka elstötar
- Använd inte avdunstande vätskor vid rengöring

#### Rengöring av inomhusenhetens ytor

När inomhusenhetens yta är smutsig rekommenderas det att man rengör den med en mjuk trasa som är lätt fuktad.

#### **OBS:**

- Lossa inte panelen för rengöring

## Rengöring av filtret

1

Öppna panelen  
Dra ut panelen till en specifik vinkel enligt bilden.

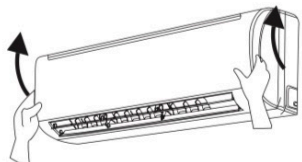

2

Lossa filtret  
Lossa filtret som i bilden.

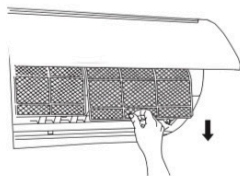

3

Rengör filtret  
Rengör filtret med dammsugare eller vatten.  
Ifall filtret är väldigt smutsigt, tvätta med vatten (under 45C). Låt torka på skuggigt och svalt ställe.

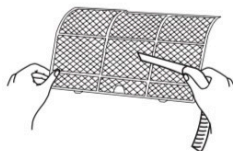

4

Installera filtret  
Installera filtret och stäng panelen väl.

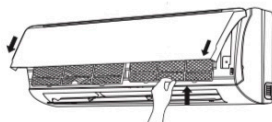

### VARNING!

- Luftfiltret skall rengöras med tre månaders mellanrum, ifall utrymmet är väldigt dammigt skall rengörandet utföras oftare
- När filtret är loss rör inte vid vassa kanter, det kan orsaka person- eller materialskador
- Torka inte filtret med eld eller hårtork, det kan deformeras eller brinna

**OBS: Kontrollera före säsongstart**

1. Kontrollera att luftintag och luftutlopp inte är blockerade
2. Kontrollera jordfelsbrytaren, stickproppen och eluttaget, dessa skall vara i gott skick
3. Kontrollera att filtret är rent
4. Kontrollera att utomhusenhetens monteringsställning inte är skadad eller väldigt rostig.  
Kontakta återförsäljaren ifall ställningen är i dåligt skick
5. Kontrollera att kondensvattenslangen inte är skadad

**OBS: Kontrollera efter användningssäsongen**

1. Koppla av strömmen
2. Rengör filtret samt inomhusenhetens panel
3. Kontrollera att utomhusenhetens monteringsställning inte är skadad eller väldigt rostig.  
Kontakta återförsäljaren ifall ställningen är i dåligt skick

**Återvinningsinformation**

1. Förpackningsmaterialet kan mestadels återvinnas. Sortera rätt
2. Kontakta återförsäljaren eller en återvinningsplats ifall apparaten måste kasseras

## Funktionsproblem

### Felsökningsdiagram

Kontrollera punkterna nedan innan du kontaktar service. Ifall dessa råd inte löser problemet skall du kontakta återförsäljaren eller en reparatör.

Problem	Kontrollera	Lösning
Inomhusenheten tar inte emot fjärrkontrollens signal eller fjärrkontrollen fungerar inte	Orsakar något mycket störningar	Lossa stickproppen, vänta tre minuter och starta enheten igen
	Är fjärrkontrollen inom signalmottagningsområdet	Signalmottagningsområdet är ca 5 m
	Hindrar något signalen	Avlägsna föremålet
	Riktas fjärrkontrollen mot mottagaren	Välj rätt vinkel och peka mot mottagaren
	Är fjärrkontrollens display suddig eller mörklagd	Kontrollera batterierna, byt vid behov
	Är fjärrkontrollens display mörklagd	Är fjärrkontrollen skadad, byt ut vid behov
	Finns det lysrör i rummet	För fjärrkontrollen närmare mottagaren. Släck lysrören

Inomhusenheten blåser inte luft	Är inomhusenhetens intag eller utlopp tilltäppta	Avlägsna föremålet
	Värmer enheten rummet till inställningstemperatur	Efter att inställningstemperaturen nåtts slocknar utblåset
	Har värmefunktionen just startats	För att inte blåsa kall luft startar fläkten efter några minuter, detta är normalt i uppvärmningsläget

Problem	Kontrollera	Lösning
Luftkonditioneringsapparaten fungerar inte	Finns det strömmatningsproblem	Vänta att strömmen återställs
	Är stickproppen lös	Anslut stickproppen ordentligt
	Har jordfelsbrytaren aktiverats eller säkringen gått	Be ett proffs att reda ut saken
	Finns det kabelfel	Be ett proffs att reda ut saken
	Har enheten startats igen genast efter avstängning	Vänta tre minuter och försök igen
	Är fjärrkontrollens funktions korrekt inställd	Ställ in funktionen igen

Ånga kommer ut ur inomhusenhetens utblås	Är rumstemperaturen och fuktigheten hög	Snabb nedkylning av luften bildar ånga, detta fenomen avlägsnas efter en stund
--	---	--

Inställningstemperaturen kan inte justeras	Överskrider ditt temperaturval gränsvärdet	Inställningsområdet är 16-30°C. I uppvärmningsläget är inställningstemperaturen 8-30°C
--	--	--

Nedkylningseffekten (uppvärmningseffekten) är otillräcklig	Är spänningen för låg	Vänta att spänningen återställs
	Är filtret smutsigt	Rengör filtret
	Är inställningstemperaturen inom rätt område	Justera temperaturen till rätt nivå
	Är en dörr eller ett fönster öppet	Stäng dörren eller fönstret

<b>Problem</b>	<b>Kontrollera</b>	<b>Lösning</b>
Apparaten luktar illa	Finns det luktkällor i rummet som t.ex. möbler eller tobaksrök	Avlägsna luktkällan. Rengör filtret.
Apparaten fungerar onormalt	Finns det störningar som t.ex. åska, trådlösa apparater osv.	Koppla strömmen bort och tillbaka, starta apparaten igen
Ljud som påminner om rinnande vatten	Har apparaten just startats eller stängts av	Ljudet som hörs är flödande köldmedia, detta är normalt
Ett knäppande ljud	Har apparaten just startats eller stängts av	Ljudet orsakas av att temperaturskillnaden får delarna att krympa eller/och utvidgas

## Felkoder

- Då klimatanläggningen fungerar onormalt blinkar inomhusenhetens temperaturdisplay och anger motsvarande felkod. Ur denna tabell kan du läsa kodens betydelse.

Felkod	Förklaring
E5	Kan avlägsnas efter omstart av enheten. Ifall felet inte avlägsnas, kontakta service.
E8	Kan avlägsnas efter omstart av enheten. Ifall felet inte avlägsnas, kontakta service.
U8	Kan avlägsnas efter omstart av enheten. Ifall felet inte avlägsnas, kontakta service.
H6	Kan avlägsnas efter omstart av enheten. Ifall felet inte avlägsnas, kontakta service.
C5	Kontakta service.
F0	Kontakta service.
F1	Kontakta service.
F2	Kontakta service.
H3	Kan avlägsnas efter omstart av enheten. Ifall felet inte avlägsnas, kontakta service.
E1	Kan avlägsnas efter omstart av enheten. Ifall felet inte avlägsnas, kontakta service.
E6	Kan avlägsnas efter omstart av enheten. Ifall felet inte avlägsnas, kontakta service.

Obs: Ifall någon annan felkod visas på displayen, kontakta service.



### WARNING

- Ifall något av följande felen uppenbaras, släck apparaten och bryt strömtillförseln omedelbart. Kontakta antingen service eller din återförsäljare.
  - Matningskabel överhettas eller skadas
  - Onormalt driftljud under bruk
  - Jordfelsbrytaren aktiveras ofta
  - Du känner doften av rök
  - Inomhusenheten läcker
- Reparera inte apparaten själv, risk för elstöt eller eldsvåda.
- Ifall apparaten används i onormala förhållanden finns det en risk för elstöt eller eldsvåda.



## Viktig information gällande installation

### Installationsschema och mått

#### Professionella krav på installatören

- Alla personer som arbetar med klimatanläggningsystemet skall ha ikraftvarande lov som utfärdats av korrekt instans, samt branschgodkänd yrkeskunskap för att utföra service på apparaten. Ifall andra reparatörer behövs för reparation och service, bör dessa övervakas av en person som har lov att hantera antändligt köldmedia.
- Apparaten får repareras endast på ett sätt som tillverkaren godkänner.

#### Installation

- Inomhusenheten får inte användas i ett rum där det finns öppen eld (låga, gasbrännare, värmare osv).
- Köldmedierören får varken brännas eller borras.
- Inomhusenheten installeras i ett rum vars golvareal är större än minsta kravet. Minsta kravet står på inomhusenhetens namnplåt eller i följande tabell a.
- Efter installation skall ett läckagetest utföras.

Tabell a – rummets minsta areal (m<sup>2</sup>)

Rummets minsta areal m <sup>2</sup>	Köldmedium (kg)	≤1.2	1.3	1.4	1.5	1.6	1.7	1.8	1.9	2	2.1	2.2	2.3	2.4	2.5
	Golvinstallation	/	14.5	16.8	19.3	22	24.8	27.8	31	34.3	37.8	41.5	45.4	49.4	53.6
Fönsterinstallation	/	5.2	6.1	7	7.9	8.9	10	11.2	12.4	13.6	15	16.3	17.8	19.3	
Vägginstallation	/	1.6	1.9	2.1	2.4	2.8	3.1	3.4	3.8	4.2	4.6	5	5.5	6	
Takinstallation	/	1.1	1.3	1.4	1.6	1.8	2.1	2.3	2.6	2.8	3.1	3.4	3.7	4	

#### Service

- Kontrollera att serviceplatsen eller installationsrummet uppfyller kraven i namnplåten. Service på inomhusenheten får göras endast i sådana rum som fyller namnplåtens krav.
- Kontrollera att serviceplatsens ventilation är tillräcklig. Ventilationen skall vara god under hela serviceprocessen.
- Kontrollera att det på serviceplatsen inte finns lågor eller eldkällor. Öppna eldar får inte tändas på serviceplatsen, och skyltar med rökningförbud skall sättas upp.
- Kontrollera att inomhusenhetens markeringar kan läsas. Byt ut oklara eller skadade markeringar och dekaleringar.

## **Svetsande**

Ifall man är tvungen att skära eller svetsa köldmediesystemets rör vid service, följ dessa råd:

- a. Stäng av enheten och bryt el-matningen.
- b. Avlägsna köldmediet.
- c. Utför vakuumeringen.
- d. Rengör med kvävgas.
- e. Skär eller svetsa.
- f. Flytta apparaten till serviceplatsen för svetsning.
  - Köldmediet samlas upp i en behållare som är avsedd för detta ändamål.
  - Säkra att det inte finns öppen eld kring vakuumpumpens utlopp samt att utrymmets ventilation är tillräcklig.

## **Påfyllning av köldmedia**

- Använd påfyllningsapparat som är avsedd för köldmediet R32. Säkra att olika ämnen inte blandas.
- Köldmediebehållaren skall vara i lodrät ställning under påfyllning.
- Fäst köldmediets dekal på systemet efter påfyllning.
- Fyll inte på för mycket.
- Efter påfyllning skall ett läckagetest utföras före testbruk.

## **Säkerhetsråd gällande transport och lagring**

- Använd detektor för brinnande gaser innan du öppnar förpackningen.
- Ingen öppen eld eller tobaksrökning.
- Följ lokala lagar och bestämmelser.

# Installationsschema och -mått

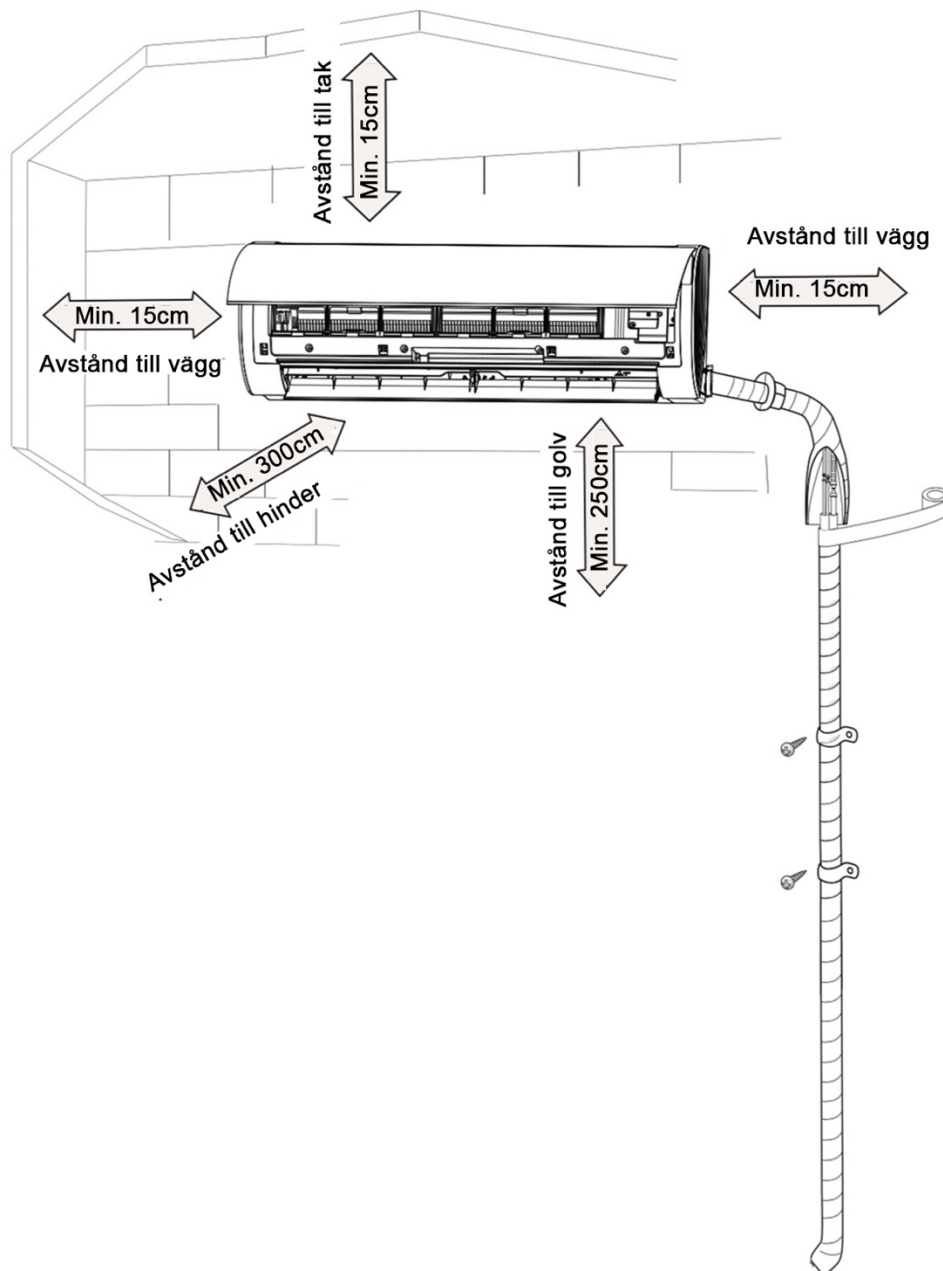

## Säkerhetsåtgärder för installation och återinstallation

Säkra säker installation och användning genom att observera följande punkter.



### VARNING

- **När enheten installeras eller flyttas till ett nytt ställe, säkra att inga främmande ämnen kommer in i köldmediekretsen.** Ifall det kommer in ett främmande ämne i köldmediekretsen kan detta leda till ökat tryck eller kompressorskador och därmed personskador.
- **När apparaten installeras eller flyttas till ett annat ställe får den inte fyllas på med köldmedia som inte rekommenderas på namnplåten.** Annars kan onormal funktion, fel användning, mekaniska problem eller till och med allvarliga skador ske.
- **När köldmediet tas till vara vid flytt eller reparation skall man säkra att apparaten fungerar i nerkylningsläget. Stäng sedan helt högtryckssidans ventil (vätskeventil) efter ungefär 30-40 sekunder stäng lågtryckssidans ventil (gasventil), stäng apparaten genast och koppla av strömtillförseln. Observera att tillvaratagandet av köldmediet inte får ta mer än en minut.** Ifall tillvaratagandet räcker för länge kan luft sugas in i köldmediekretsen, detta kan orsaka tryckökning och kompressorskador, och därmed även personskador.
- **Säkra att både vätske- och gasventilerna är fast under tillvaratagandet och att apparaten är lossad från strömtillförseln innan köldmedierören lossas.** Ifall kompressorn börjar gå medan stängningsventilen är öppen och köldmedieröret inte ännu är fastsatt kan luft sugas in i köldmediekretsen, detta kan orsaka tryckökning och kompressorskador, och därmed även personskador.
- **Säkra vid installering att köldmedieröret är omsorgsfullt fastsatt innan kompressorn startar.** Ifall kompressorn börjar gå medan stängningsventilen är öppen och köldmedieröret inte ännu är fastsatt kan luft sugas in i köldmediekretsen, detta kan orsaka tryckökning och kompressorskador, och därmed även personskador.
- **Installera inte enheten på en plats där det kan läcka frätande eller brinnande gaser.** Ifall gas läcker nära enheten kan detta leda till explosioner och andra olyckor.
- **Använd inte skarvsladdar vid elanslutningar. Kontakta din återförsäljare ifall matningskabeln är för kort.** Dåliga anslutningar kan orsaka elstötar eller eldsvådor.
- **Använd rekommenderade kablar mellan inomhus- och utomhusenheterna. Fäst kablarna omsorgsfullt så att anslutningarna inte utsätts för drag.** För små kablar, dåliga anslutningar och slarviga kopplingar kan orsaka elstötar och eldsvådor.

## Installationsverktyg

1 Vattenpass	2 Skruvmejsel	3 Borrmaskin
4 Borrskär	5 Flänsverktyg	6 Momentnyckel
7 Fast nyckel	8 Rörkapare	9 Läckagesensor
10 Vakuumpump	11 Tryckmätare	12 Universalmätare
13 Insexnyckel	14 Måttband	

### OBS:

- Installationen får endast utföras av ett installationsbolag som innehar de tillstånd som krävs
- Använd inte opassliga kablar

## Val av installationsplats

### Grundläggande krav

Om enheten installeras på någon av följande platser kan funktionsstörningar uppstå. Om enheten måste installeras på en sådan plats, kontakta återförsäljaren.

1. En plats där det finns kraftiga värmekällor, ångor, lättantändlig eller explosiv gas eller ämnen som avdunstar i luften.
2. En plats där det finns högspänningsanläggningar (såsom en svetsanläggning, medicinsk utrustning).
3. En plats nära stranden.
4. En plats där det finns oljeångor i luften.
5. En plats där det finns svavelgas.
6. Andra platser där det råder exceptionella förhållanden.
7. Använd inte enheten alldeles intill ett tvätteri.
8. Installera inte enheten på ett ostabilt eller mobilt underlag.

### Inomhusenhet

1. Det får inte finnas några hinder i närheten av luftintaget.
2. Välj en plats där kondensvatten lätt kan rinna bort och där enheten inte stör andra människor.
3. Välj en plats där det är lätt att göra anslutningar till utomhusenheten och som är nära ett eluttag.
4. Välj en plats som barn inte kan nå.
5. Installationsplatsen måste hålla för inomhusenhetens vikt och får inte förstärka driftljuden eller vibrationerna.
6. Enheten måste installeras 2.5 meter över golvet.
7. Installera inte inomhusenheten direkt ovanför en elektrisk apparat.
8. Sträva efter att installera enheten långt ifrån fluorescerande lampor.

## Krav på elanslutningar

### Säkerhetsåtgärder

1. Vid installation av enheten måste säkerhetsbestämmelserna för elanslutningar följas.
2. Använd en jordfelsbrytare i enlighet med lokala säkerhetsbestämmelser.
3. Säkerställ att strömförsörjningen uppfyller klimatanläggningens krav. Instabil strömförsörjning eller felaktiga elektriska anslutningar kan förorsaka funktionsstörningar. Installera lämpliga matningskablar innan klimatanläggningen tas i bruk.
4. Koppla stickkontaktens fas, nolledning och jordledning omsorgsfullt.
5. Säkerställ att strömförsörjningen är frånkopplad innan några elarbeten inleds. Ifall apparaten har en stickpropp, skall eluttaget kunna nås obehindrat efter installation
6. Koppla inte på strömmen innan elarbetena har avslutats.
7. Om matningskabeln skadas måste den bytas ut av en kvalificerad montör för att undvika farliga situationer.
8. Köldmediekretsen har hög temperatur. Dra därför ledningen mellan enheterna en bit ifrån kopparröret.
9. Enheten skall installeras enligt nationella föreskrifter för elinstallationer.
10. Apparaten får installeras, lagras och användas i ett utrymme vars golvareal är större än X m<sup>2</sup>. (se tabell a Säkerhetsråd för antändligt köldmedium).



Beakta att inomhusenheten är fylld med antändlig gas R32. Det finns en risk att fel hantering kan orsaka allvarliga person- och materialskador. Mer information om köldmediet hittar du i kapitlet Köldmedium.

### Jordningskrav

1. Klimatanläggningen är en elektrisk produkt i skyddsklass I. Den måste jordas korrekt med en egen jordledning som installeras av en kvalificerad montör. Säkerställ att enheten alltid är effektivt jordad, annars kan följden bli elchocker.
2. Klimatanläggningens gul-gröna kabel är jordledningen, som inte får användas för andra syften.
3. Jordmotståndet skall uppfylla nationella elanslutningsföreskrifter.
4. Enheten måste installeras så att stickkontakten alltid är fritt tillgänglig.
5. Vid de fasta ledningarna monteras en säkerhetsbrytare vars polavstånd är minst 3 mm och som bryter strömmen till alla ledningar.

## Installation

### Installation av inomhusenheten

#### Fas ett: Val av installationsplats

Rekommendera en installationsplats för kunden och be om kundens godkännande.

#### Fas två: Fäst monteringskivan på väggen

1. Fäst monteringsplåten på väggen; justera den i vågrätt läge med hjälp av ett vattenpass och märk ut skruvarnas fästpunkter på väggen.
2. Borra hål för fästskruvarna i väggen med en bormaskin (borrskäret ska ha samma storlek som fästpluggarna av plast) och placera sedan pluggarna i hålen.
3. Fäst monteringsplåten i väggen med gängskruvar (ST4.2X25TA) och kontrollera därefter att monteringsplåten sitter fast ordentligt genom att dra i den. Om en fästplugg sitter löst, borra ett nytt hål i närheten.

#### Fas tre: Borra hål för rören

1. Välj genomföringshål för rören enligt rörens riktning. Genomföringshålet skall placeras en bit nedanför monteringsplåten. Se bild nedan.

ACC:

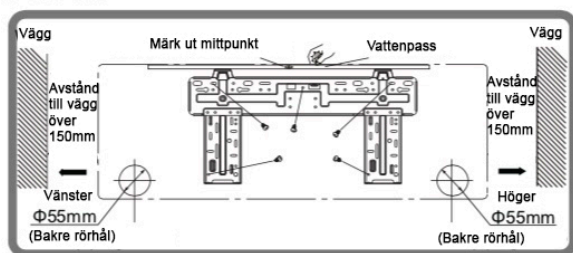

ACE:

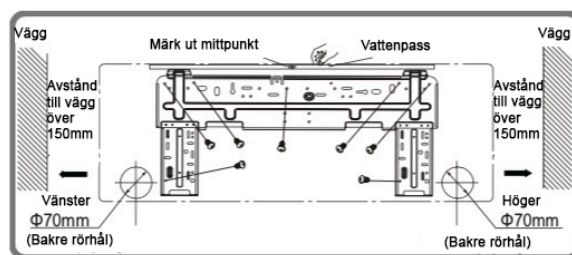

2. Borra en genomföring med en diameter på  $\Phi 55\text{mm}$  eller  $\Phi 70\text{mm}$  på den valda platsen. För att avledningsvattnet skall rinna jämnt bör röröppningen i väggen luta en aning nedåt (5–10°) och utåt.

### Obs.

- När du borrar hål skall du förhindra att damm bildas och vidta andra nödvändiga säkerhetsåtgärder.
- Fästpluggarna av plast ingår inte i leveransen, utan måste köpas separat.

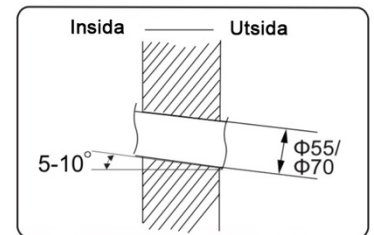

### Fas fyra: Utloppsrör

1. Röret kan ledas ut mot höger, bakåt mot höger, mot vänster eller bakåt mot vänster.
2. Om röret leds ut mot vänster eller höger, ska du göra en öppning i den nedre plåten.

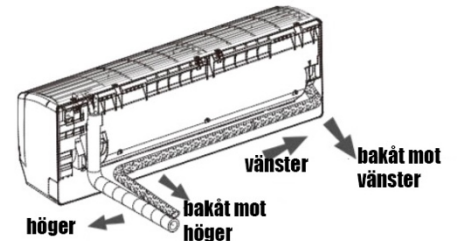

### Fas fem: Anslut inomhusenhetens rör

1. Anpassa rörkopplingen till den motsvarande röröppningen.
2. Spänn först fläsmuttern för hand.
3. Justera vridmomentet enligt följande tabell. Placera en skiftnyckel kring rörkopplingen och en momentnyckel kring fläsmuttern. Spänn fläsmuttern med momentnyckeln.

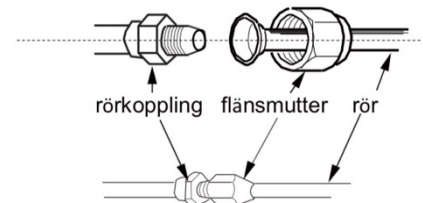



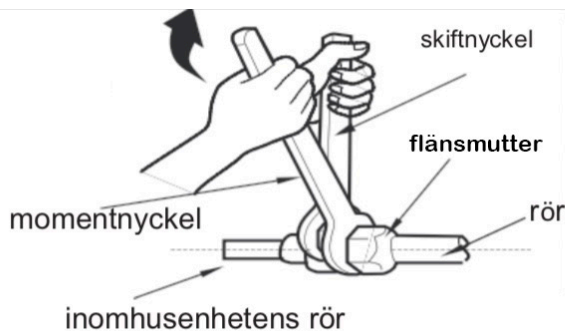

Flänsnut	Vridmoment (N.m)
Φ 6	15–20
Φ 9,52	30–40
Φ 12	45–55
Φ 16	60–65
Φ 19	70–75

4. Täck inomhusenhetens rör och kopplingsrörets koppling med ett isoleringsrör och därefter med tejp.

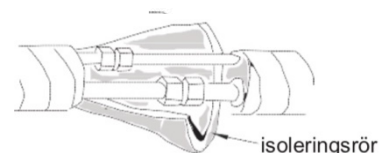

### Fas sex: installera vattenavledningslangen

1. Anslut vattenavledningslangen för kondensvatten till inomhusenhetens vattenavledningsrör.
2. Tejpa kopplingen.

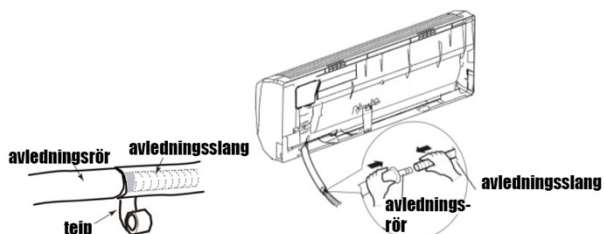

### OBS:

- Montera ett isoleringsrör runt inomhusenhetens vattenavledningslang för att förhindra kondensation.
- Fästpluggarna ingår inte i leveransen.

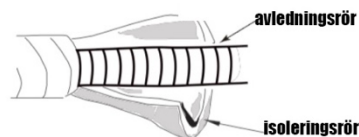

### Fas sju: Anslut inomhusenheten

1. Öppna panelen, lösgör kopplingsdosans skruv och avlägsna locket.

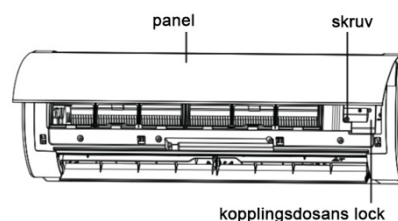

2. Dra matningskabeln genom genomföringen i inomhusenhetens bakre del och dra ut den på framsidan.

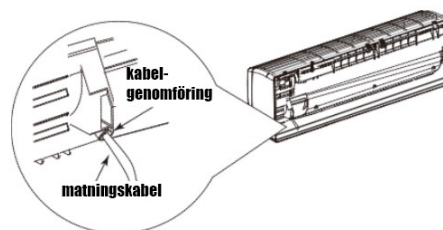

3. Lösgör dragavlastningen; koppla matningskabeln enligt kopplingsplintens färg; spänn skruven och fäst matningskabeln med dragavlastningen.

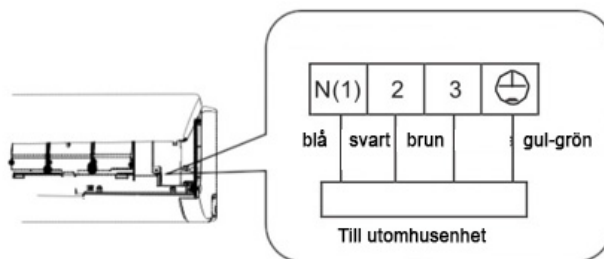

Obs. Kopplingsplinten är riktgivande, använd fysisk produkt som referens.

4. Sätt tillbaka kopplingsdosans lock och spänn skruven.
5. Stäng enhetens panel.

### Obs.

- Endast en elektriker får utföra anslutningarna för inomhus- och utomhusenheterna.
- Ifall matningskabeln är för kort, kontakta återförsäljaren. Förläng inte matningskabeln själv.
- Ifall klimatanläggningen har en stickpropp skall den kunna nås efter installation.
- Ifall klimatanläggningen inte har en stickpropp skall man till strömtillförseln installera en säkerhetsbrytare. Till den fasta kabelanslutningen installeras en flerpolig säkerhetsbrytare vars spetsgap är minst 3 mm i alla ledare.

### Fas åtta: Bind röret

1. Bind köldmedieröret, matningskabeln och vattenavledningsslangen med ett band.

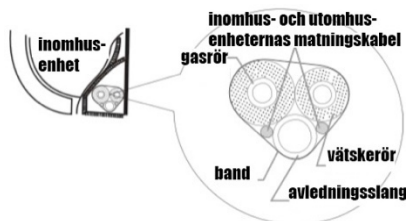

2. Lämna en liten installationsmarginal i vattenavledningsslangens och matningskabelns längd när du binder dem. När du har bundit till en viss position, separera inomhusenhetens matningskabel och sedan vattenavledningsslangen.

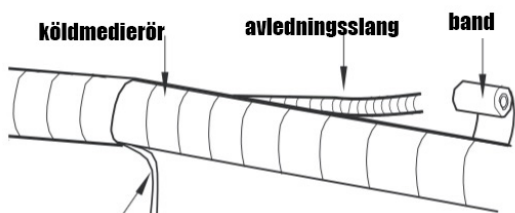

inomhusenhetens matningskabel

3. Bind dem jämnt.
4. Vättskeröret och gasröret binds separat i slutet.

### OBS:

- Matningskabeln och ledningen mellan enheterna får inte dras i kors eller vridas.
- Vattenavledningsslangen skall bindas till den nedre delen.

### Fas nio: Montera inomhusenheten på väggen

1. För in de bundna rören i genomföringsröret i väggen och dra dem genom öppningen.
2. Häng upp inomhusenheten på monteringskivan som har fästs på väggen.
3. Isolera öppningen mellan rören och väggen med tätningsmassa.
4. Fäst väggröret.
5. Kontrollera att inomhusenheten har monterats stadigt och sitter fast i väggen.

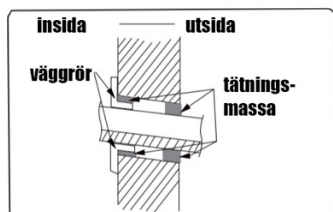

### OBS:

- Böj inte vattenavledningsslangen för mycket. Då kan den täppas till.

## Kontrollera efter installation

- Kontrollera följande när installationen är utförd.

Kontrollera	Möjlig orsak
Sitter enheten ordentligt fast?	Enheten kan falla, föra oljud eller vingla.
Har köldmediets läckagetest utförts?	Kan orsaka otillräcklig kylnings-/uppvärmningseffekt.
Är rörens isolering tillräcklig?	Kan orsaka kondensation och droppande av vatten.
Avleds vattnet ordentligt?	Kan orsaka kondensation och droppande av vatten.
Motsvarar strömförsörjningens spänning det spänningsvärde som anges på enhetens namnplåt?	Kan förorsaka funktionsstörningar eller komponentskador.
Har elanslutningarna och rörkopplingarna utförts korrekt?	Kan förorsaka funktionsstörningar eller komponentskador.
Har enheten jordats ordentligt?	Kan orsaka jordfel.
Överensstämmer matningskabeln med kraven?	Kan förorsaka funktionsstörningar eller komponentskador.
Finns det hinder vid luftintagen eller -utloppen?	Kan orsaka otillräcklig effekt.
Har det damm och spån som uppstod vid installation avlägsnats?	Kan förorsaka funktionsstörningar eller komponentskador.
Är köldmediets gas- och vätskeventil helt öppen?	Kan orsaka otillräcklig effekt.
Är rör genomföringarnas bägge öppningar helt slutna?	Kan orsaka otillräcklig effekt.

## Testbruk

### Provanvändning

#### 1. Förberedelser för provanvändning

- Kunden godkänner installationen av klimatanläggningen.
- Berätta hos användaren om de viktigaste aspekterna av klimatanläggningens användning.

#### 2. Provanvändningsätt

- Koppla på strömförsörjningen, tryck på knappen ON/OFF på fjärrkontrollen och starta enheten.
- Använd MODE-knappen för att välja driftläge AUTO, COOL, DRY, FAN och HEAT för att kontrollera att enheten fungerar normalt.
- Om rumstemperaturen är lägre än 16 °C kan klimatanläggningen inte starta i kyl läge.

## Bilagor

### Uppgifter om köldmedieröret

1. Köldmedierörets standardlängd är 5m efter det måste man fylla på med köldmedie
2. Köldmedierörets minimumlängd är 3m
3. Köldmedierörets maximala längd

Tabell 1 Köldmedierörets maximala längd Enhet: m

Kyleffekt	Köldmedierörets max längd	Kyleffekt	Köldmedierörets max längd
5000 Btu/h (1465W)	15	24000 Btu/h (7032W)	25
7000 Btu/h (2051W)	15	28000 Btu/h (8204W)	30
9000 Btu/h (2637W)	15	36000 Btu/h (10548W)	30
12000 Btu/h (3516W)	20	42000 Btu/h (12306W)	30
18000 Btu/h (5274W)	25	48000 Btu/h (14064)	30

4. Om köldmedieröret förlängs måste köldmedium fyllas på.

När köldmedieröret förlängs med 10 meter från standardlängden tillsätts 5ml köldmedieolja för varje 5 meter av köldmedierör.

Räkneformel för påfyllning av köldmedium (utgående från vätskeröret):

(1) Mängden köldmedium = vätskerörets förlängningslängd × mängden köldmedium per meter

(2) Fyll på köldmedium utifrån standardrörets längd enligt värdena i tabellen.

Köldmediets tilläggs mängd per meter är olika beroende på vätskerörets diameter. Se tabell 2.

Tabell 2. K ldmediets till ggsm ngd R32, s kra maskinspecifik till ggsp fyllning.

K�ldmedier�rets diameter mm		Inomhusenhetens justeringsventil	Utomhusenhetens justeringsventil	
V�tsker�r	Gasr�r	Endast nedkylande, nedkylande och uppv�rmande (g/m)	Endast nedkylande (g/m)	Nedkylning och uppv�rmning (g/m)
�6	�9.5 eller �12	16	12	16
�6 eller �9.5	�16 eller �19	40	12	40
�12	�19 eller �22.2	80	24	96
�16	�25.4 eller �31.8	136	48	96
�19	-	200	200	200
�22.2	-	280	280	280

## Utvidgande av rörets ända

### Obs!

En felaktig fläns är den vanligaste orsaken till köldmedieläckage. Utvidga röret i enlighet med följande arbetsfaser:

#### A: Kapa röret

- Räkna ut rörets längd enligt avståndet till inomhusenheten och utomhusenheten
- Kapa röret till önskad längd med en rörkapare.

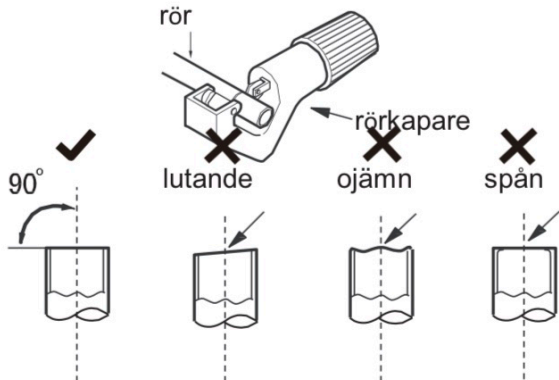

#### B: Avlägsna spån.

- Avlägsna spån med ett lämpligt verktyg och förhindra att spån kommer in i röret.



#### C: Montera ett lämpligt isoleringsrör.

#### D: Montera flänsmuttern.

- Avlägsna flänsmuttern från inomhusenhetens kopplingsrör och utomhusenhetens ventil; montera muttern på röret.

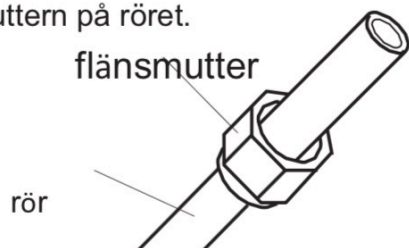

#### E: Utvidga rörets ände.

- Utvidga med ett flänsverktyg.

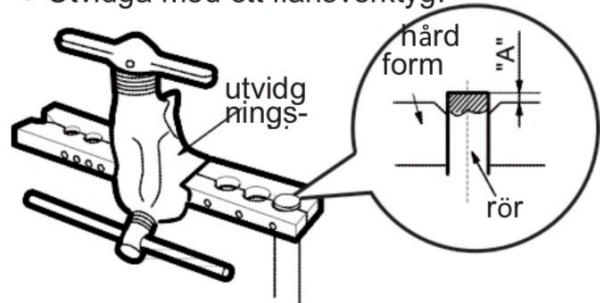

#### Obs!

- " Måttet "A" är beroende av rörets diameter, se tabellen nedan:

Ytterdiameter (mm)	A (mm)	
	Max.	Min.
Φ6–6,35 (1/4")	1,3	0,7
Φ9,52 (3/8")	1,6	1,0
Φ12–12,7 (1/2")	1,8	1,0
Φ15,8–16 (5/8")	2,4	2,2

#### F: Kontroll

- Kontrollera kvaliteten på det utvidgade rörets ände. Om du upptäcker brister, utvidga änden på nytt enligt stegen ovan.

#### slät yta

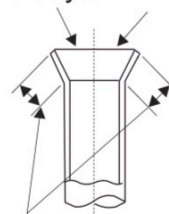

#### felaktig utvidgning

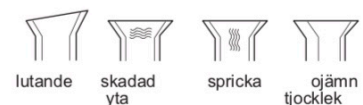

samma längd



AIR CONDITIONER

## Bruks- och installationsanvisning

Luftkonditioneringsapparat, split-modell



Tack att du valde denna apparat. Läs denna manual och spara den för kommande behov. Denna manual är enligt upphovsrätten egendom av Scanvarm Oy Ab. Kopiering, publicering och användning utan tillåtelse är förbjudet.

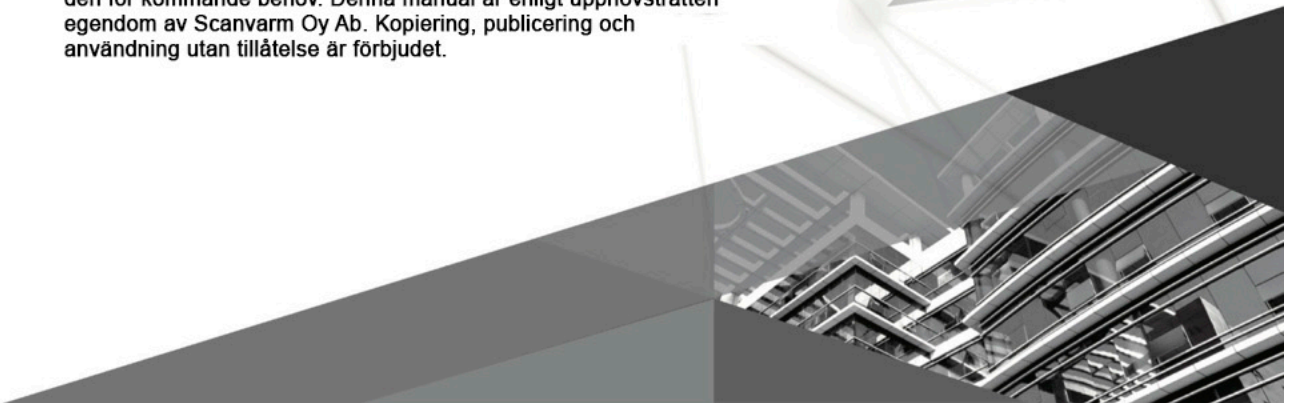



GWC09ACC-K6DNA1C/O  
GWH09QB-K6DNA1C/O  
GWH09QB-K6DNA1E/O  
GWH09QB-K6DNB8I/O  
GWH09QB-K6DNE4A/O  
GWH09YC-K6DNA1A/O  
GWH09YD-S6DBA2A/O  
GWH09ACC-K6DNA1A/O  
GWH09ACC-S6DBA1A/O  
GWC12ACC-K6DNA1D/O  
GWH12ACC-S6DBA1A/O  
GWH12QC-K6DNA1C/O  
GWH12QC-K6DNA1D/O  
GWH12YC-K6DNA1A/O  
GWH12YD-S6DBA2A/O  
GWC18ACD-K6DNA1D/O  
GWH18QD-K6DNA1C/O  
GWH18QD-K6DNC2C/O  
GWH18QD-K6DNA1D/O  
GWH18YD-K6DNA1A/O  
GWH18YE-S6DBA2A/O  
GWC24ACE-K6DNA1A/O  
GWH24QE-K6DNA1C/O  
GWH24QE-K6DNC2C/O  
GWH24QE-K6DNA1E/O  
GWH24YE-K6DNA1A/O  
GWH24YE-S6DBA2A/O

## Innehållsförteckning

<b>VIKTIG ANVÄNDNINGSPÅSÄTTNING</b> .....	<b>1</b>
KÖLDMEDIUM .....	1
SÄKERHET.....	2
DELARNAS NAMN.....	5
<b>VIKTIG INFORMATION GÄLLANDE INSTALLATION</b> .....	<b>6</b>
SÄKERHETSÅD FÖR ANTÄNDLIGT KÖLDMEDIUM .....	6
INSTALLATIONSSCHEMA OCH -MÅTT.....	8
SÄKERHETSÅTGÄRDER FÖR INSTALLATION OCH ÅTERINSTALLATION .....	9
INSTALLATIONSVERKTYG .....	10
VAL AV INSTALLATIONSPLATS.....	10
ELANSLUTNINGSKRAV .....	11
<b>INSTALLATION</b> .....	<b>12</b>
INSTALLATION AV UTMOMHUSENHETEN .....	12
VAKUUMERING.....	15
LÄCKAGEDETEKTOR .....	15
KONTROLLERA EFTER INSTALLATION.....	16
<b>TESTBRUK</b> .....	<b>16</b>
PROVANVÄNDNING .....	16
<b>BILAGOR</b> .....	<b>17</b>
UPPGIFTER OM KÖLDMEDIERÖRET .....	17
UTVIDGANDE AV RÖRETS ÄNDA.....	19

Apparaten är inte avsedd att användas av personer (inkl. barn) vars förmåga att använda apparaten på ett säkert sätt är nedsatt pga. fysiska, psykiska, kognitiva eller övriga problem. Apparaten får heller ej användas av personer som inte innehar tillräcklig kunskap att använda apparaten. Tidigare nämnda personer kan använda apparaten under uppsyn av en ansvarsfull vuxen. Övervaka barn, de får inte leka med apparaten.

Ifall apparaten är i behov av installation, flyttande eller service, kontakta återförsäljaren eller en professionell montör. Endast en godkänd montör får installera, flytta eller serva apparaten. Annars kan materialskador, personskador eller till och med dödsfall uppstå.



Apparaten får inte slängas bland hushållsavfall inom EU-området. Återvinn apparaten för att spara naturen och befrämja hälsan. Lämna apparaten till en återvinningsplats eller kontakta din återförsäljare. Återförsäljaren kan återvinna apparaten.

R32:675

## Symbolförklaring



Fara som kan orsaka allvarliga skador eller livsfara



Fara som kan orsaka allvarliga skador eller livsfara



Fara som kan orsaka skador



Viktig information som hjälper att undvika materiella skador



Fara, VARNING.

## Undantagsklausul

Tillverkaren ansvarar inte för person- och materialskador i följande fall.

1. Apparaten skadas som följd av fel användning
2. Apparaten har modifierats, ändrats eller använts med felaktig utrustning
3. Frätande gas har konstaterats ha orsakat skadan
4. Felaktig hantering under transport har konstaterats ha orsakat produktskadan
5. Apparaten har använts eller reparerats mot bruksanvisningens råd
6. Användning av icke auktoriserade delar har konstaterats ha orsakat produktskadan
7. Skadorna har orsakats av exceptionella väderförhållanden, fel användningsmiljö eller force majeure

## Viktig användningsinformation

Läs dessa råd noga före bruk.



Apparaten innehåller antändlig gas R32.



Läs instruktionerna före bruk.



Läs installationsanvisningarna före installation.



Läs serviceråden före reparation.

Manualens bilder kan avvika från den fysiska produktens symboler, använd fysisk produkt som referens.

### Köldmedium

- För att luftkonditioneringsapparaten skall fungera cirkulerar det köldmedium i systemet. Köldmediet är R32. Köldmediet är antändligt och luktfritt, det kan vid vissa förhållanden vara explosionsfarligt. Köldmediet är dock inte lättantändligt. Det tänds endast av eld.
- Jämfört med traditionella köldmedium är R32 icke förorenande och skadar inte ozonlagret. Dess påverkan på växthuseffekten är även mindre. R32 har väldigt bra termodynamiska egenskaper och därmed är dess energieffektivitet väldigt hög. Apparater som använder sig av detta köldmedium behöver en mindre mängd köldmedium.

### **VARNING:**

Använd inga andra påskyndande metoder för avfrostning eller rengöring än de som rekommenderas av tillverkaren. Ifall apparaten kräver reparation, kontakta din återförsäljare eller en auktoriserad fackman. Reparationer som utförs av en icke auktoriserad person kan vara farliga. Apparaten skall lagras på ett ställe där det inte finns aktiva antändningskällor som t.ex. öppen eld eller gasdrivna apparater. Köldmedierören får inte punkteras eller brännas.

Apparaten får installeras och användas i utrymmen vars golvareal är större än  $Xm^2$ . (se tabell 1) (apparater som inte installeras permanent).

Apparaten är fylld med antändlig R32 gas. Följ noga tillverkarens råd ifall apparaten repareras. Observera att köldmedier är doftfria.

Läs alla råden.

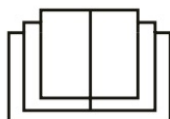



## VARNING

### Användning och service

- Apparaten kan under uppsyn av en ansvarsfull vuxen användas av barn som fyllt 8 år samt personer med nedsatt förmåga att använda apparaten på ett säkert sätt. Användarna skall instrueras om korrekt användningssätt och de skall förstå riskerna som hör ihop med användandet
- Barn får inte leka med apparaten
- Barn får inte rengöra apparaten eller utföra service utan uppsyn
- Använd inte skarvsladd, risk för elstöt
- Koppla apparaten ur el-matningen före rengöring, risk för elstöt
- En skadad elkabel skall bytas av ett proffs, risk för elstöt
- Tvätta inte apparaten med vatten, risk för elstöt
- Spruta inte vatten in i apparaten, risk för elstöt och apparatskada
- Rör inte vid filtrets vassa kanter efter lossande
- Torka inte filtret med eld eller hårtork, risk för eldsvåda och deformation
- Endast auktoriserade proffs får utföra servicearbeten. Annars kan personskador eller materiella skador uppstå
- Försök inte reparera apparaten själv. Detta medför en risk för elstötar och materiella skador. Kontakta din återförsäljare ifall apparaten kräver service
- Ställ inte fingrar in i apparatens inlopp och utlopp. Detta kan orsaka personskador och materiella skador
- Täck inte luftinlopp eller utlopp. Detta kan störa apparatens funktion
- Vät inte ner fjärrkontrollen, den kan skadas
- Ifall följande problem uppstår, släck apparaten omedelbart och kontakta återförsäljaren eller en elektriker:
  - Kabeln överhettas eller skadas
  - Onormalt ljud hörs under bruk
  - Skyddsbrytaren ställs av upprepat
  - Apparaten luktar rök
  - Inomhusenheten läcker
- Ifall apparaten fungerar onormalt kan detta leda till funktionsproblem, elstöt eller eldsvåda
- Ifall apparaten startas eller avstängs med nödbrytaren, skall den tryckas med ett isolerat föremål som inte är av metall.
- Stig inte på utomhusenhetens lock, och ställ inga tunga föremål på det

## Installation

- Undvik person- och materialskador: endast ett proffs får utföra installationen
- Följ lokala säkerhetsbestämmelser angående installation
- Använd strömmatningskrets och jordfelsbrytare som är i enlighet med lokala säkerhetsföreskrifter
- Installera en jordfelsbrytare för att hindra funktionsstörningar
- Till fast kabelanslutning kopplas en flerpölig säkerhetsbrytare vars spetsgap är minst 3mm för alla ledare
- När du installerar ställaren, kontrollera dess effekt från tabellen. Jordfelsbrytaren skall vara utrustad med temperatur- och värmeutlösning för att kunna skydda mot både överhettning och kortslutningar
- Apparaten skall jordas omsorgsfullt. Felaktig jordning kan orsaka elstöt
- Använd inte fel slags elkabel
- Säkra att strömmatningen motsvarar apparatens effektkrav. Ostabil eltilförsel eller fel kabelanslutning kan orsaka funktionsproblem
- Anslut fas, nolla och jord korrekt till strömtillförseln
- Bryt strömtillförseln före el- och installationsarbeten
- Koppla inte på strömmen före du påbörjar installationsarbetet
- Ifall matningskabeln är skadad skall den bytas av ett proffs för att undvika eldsvådor
- Kylkretsens kopparrör blir väldigt hett, kabeln mellan enheterna skall dras på avstånd från kopparröret
- Apparaten installeras enligt nationella föreskrifter
- Apparaten skall installeras av ett proffs som följer lokala bestämmelser
- Detta är en elapparat av skyddsklass I. Den skall jordas omsorgsfullt av ett proffs med en egen jordningsapparat. Säkra att jordningen alltid fungerar effektivt, annars kan elstötar orsakas
- Apparatens gulgröna kabel är jordningskabeln, den får inte användas för andra ändamål
- Jordningsmotståndet skall följa nationella bestämmelser
- Apparaten skall installeras så, att eluttaget alltid kan nå
- Endast ett proffs får utföra elanslutningarna för inomhus- och utomhusenheterna
- Ifall matningskabeln är för kort, förläng den inte själv, kontakta ett proffs
- Ifall apparaten har en stickkontakt skall den kunna nås efter installationsarbetet
- Ifall apparaten inte har en stickpropp skall en säkerhetsbrytare installeras
- Ifall apparaten måste flyttas skall detta utföras av ett proffs, annars kan skador ske
- Välj en plats som är oåtkomlig för barn och djur och som är på avstånd från växter. Du kan vid behov sätta upp ett staket kring apparaten för att garantera säkerheten
- Inomhusenheten skall alltid installeras på en vägg
- Tillverkaren har skapat denna produkts installations- och bruksanvisningar

## Temperaturkrav för användningsområdet

Modellerna: GWH18YE-S6DBA2A, GWH24YE-S6DBA2A, GWH09ACC-S6DBA1A, GWH12ACC-S6DBA1A

	Insida DB/WB (°C)	Utsida DB/WB (°C)
Max kylning	32/23	52/32
Max uppvärmning	27/-	24/18

OBS

Användningstemperaturområde för endast nerkylande enheter (yttertemperatur): -18°C-52°C.

Användningstemperaturområde för värmepumpenheter (yttertemperatur): -30°C-52°C.

Delarnas namn

Utomhusenhet

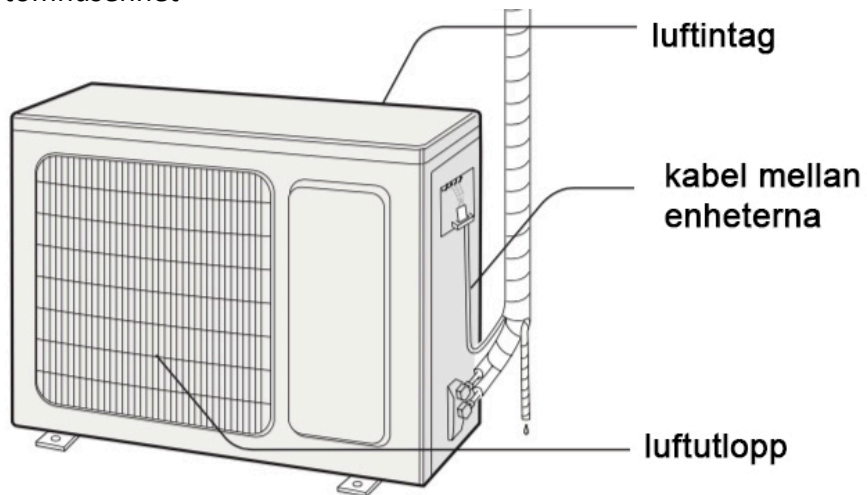

OBS:

Din luftkonditioneringsapparats utseende kan avvika från bildens illustration, använd fysisk produkt som referens.



## Viktig information gällande installation

### Säkerhetsråd för antändligt köldmedium

- Alla personer som arbetar med klimatanläggningssystemet skall ha ikraftvarande lov som utfärdats av korrekt instans, samt branschgodkänd yrkeskunskap för att serva apparaten. Ifall andra reparatörer behövs, skall dessa övervakas av en person som har lov att hantera antändligt köldmedium.
- Apparaten får repareras endast på ett sätt som tillverkaren godkänner.

### Installation

- Inomhusenheten får inte användas i ett rum där det finns öppen eld (låga, gasbrännare, värmare osv).
- Köldmedierören får varken brännas eller borras.
- Inomhusenheten installeras i ett rum vars golvareal är större än minsta kravet. Minsta kravet står på inomhusenhetens namnplåt eller i följande tabell a.
- Efter installation skall ett läckagetest utföras.

Tabell a – minimumareal för rummet (m<sup>2</sup>)

Rummets minsta areal m <sup>2</sup>	Köldmedium (kg)	≤1.2	1.3	1.4	1.5	1.6	1.7	1.8	1.9	2	2.1	2.2	2.3	2.4	2.5
	Golvinstallation	/	14.5	16.8	19.3	22	24.8	27.8	31	34.3	37.8	41.5	45.4	49.4	53.6
Fönsterinstallation	/	5.2	6.1	7	7.9	8.9	10	11.2	12.4	13.6	15	16.3	17.8	19.3	
Vägginstallation	/	1.6	1.9	2.1	2.4	2.8	3.1	3.4	3.8	4.2	4.6	5	5.5	6	
Takinstallation	/	1.1	1.3	1.4	1.6	1.8	2.1	2.3	2.6	2.8	3.1	3.4	3.7	4	

### Service

- Kontrollera att serviceplatsen eller installationsrummet uppfyller kraven i namnplåten. Inomhusenheten får servas endast i sådana rum som fyller namnplåtens krav.
- Kontrollera att serviceplatsens ventilation är tillräcklig. Ventilationen skall vara god under hela serviceprocessen.
- Kontrollera att det på serviceplatsen inte finns lågor eller eldkällor. Öppna eldar får inte tändas på serviceplatsen, ock rökningförbudsskyltar skall sättas upp.
- Kontrollera att inomhusenhetens markeringar kan läsas. Byt ut oklara eller skadade markeringar och dekaler.

## Svetsande

- Ifall man är tvungen att skära eller svetsa köldmediesystemets rör vid service, följ dessa råd:
  - a. Koppla av strömmen och bryt strömmatningen
  - b. Avlägsna köldmediet
  - c. Utför vakuumeringen
  - d. Rengör med kvävgas
  - e. Skär eller svetsa
  - f. Flytta apparaten till serviceplatsen för svetsning
- Köldmediet samlas upp i en behållare som är avsedd för detta ändamål.
- Säkra att det inte finns öppen eld kring vakuumpumpens utlopp samt att utrymmets ventilation är tillräcklig.

## Påfyllning av köldmedia

- Använd påfyllningsapparat som är avsedd för köldmediet R32. Säkra att olika ämnen inte blandas.
- Köldmediebehållaren skall vara i lodrät ställning under påfyllning.
- Fäst köldmediets dekal på systemet efter påfyllning.
- Fyll inte på för mycket.
- Efter påfyllning skall ett läckagetest utföras före testbruk. Utför läckagetestet även vid lossande.

## Säkerhetsråd gällande transport och lagring

- Använd detektor för brinnande gaser innan du öppnar förpackningen.
- Ingen öppen eld eller tobaksrökning.
- Följ lokala lagar och bestämmelser.

# Installationsschema och -mått

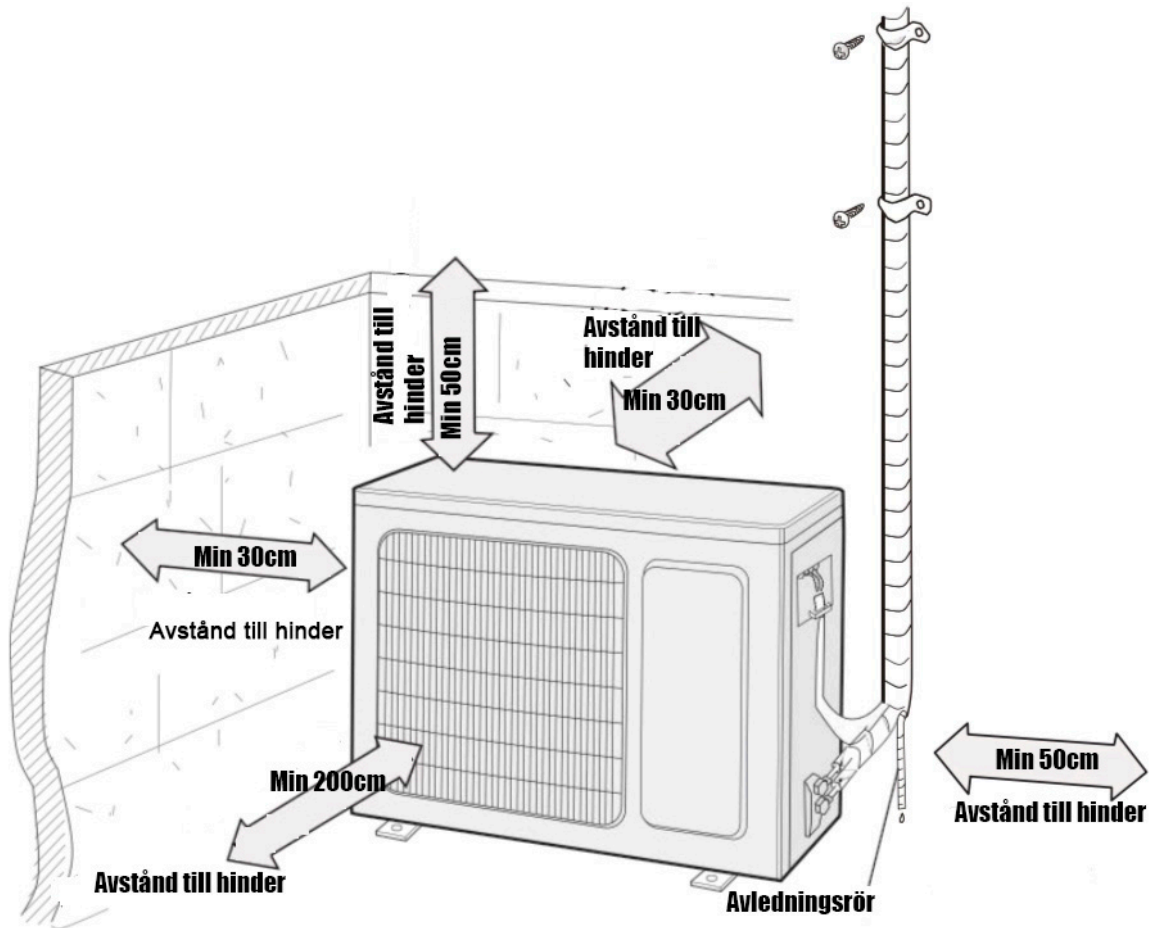

## Säkerhetsåtgärder för installation och återinstallation

Möjliggör säker användning och installation genom att följa dessa råd:



### VARNING

- **Då enheten installeras eller flyttas till ett nytt ställe, säkra att inga främmande ämnen kommer in i köldmediekretsen.** Ifall främmande ämnen kommer in i köldmediekretsen orsakas tryckhöjning och kompressorn kan spricka och orsaka personskador.
- **När denna enhet installeras eller flyttas fyll inte med opassligt köldmedium.** Felaktigt köldmedium kan resultera vid onormal funktion, fel användning, mekaniska skador och allvarliga olyckor.
- **Då köldmedia tas till vara vid flytt eller reparation, säkra att apparaten fungerar i kylningsläget. Stäng sedan helt högtryckssidans ventil (vätskeventil). Stäng efter 30-40 sekunder lågtryckssidans ventil (gasventil), stanna apparaten och koppla den loss ur elkällan. Observera att tillvaratagandet av köldmedia inte får ta över en minut.** Ifall det går åt för mycket tid, kan luft sugas in i köldmediekretsen. Detta kan orsaka höjt tryck och kompressorskador och därmed även personskador.
- **Säkra under tillvaratagande av köldmedia att vätske- och gasventilerna är helt stängda och att apparaten är lossad ur eluttaget före köldmedieröret lossas.** Ifall kompressorn börjar gå medan ventilen är öppen och köldmedieröret inte ännu är anslutet sugas det luft i köldmediekretsen, detta kan orsaka höjt tryck och kompressorskador och därmed även personskador.
- **Säkra under installation att köldmedieröret är noggrant anslutet innan kompressorn börjar gå.** Ifall kompressorn börjar gå då ventilen är öppen och röret inte ännu är anslutet sugas det luft i köldmediekretsen, detta kan orsaka höjt tryck och kompressorskador och därmed även personskador.
- **Installera inte enheten på en plats där det kan läcka frätande eller brinnande gaser.** Ifall gas läcker kring enheten kan det orsakas en explosion och andra olyckor.
- **Använd inte skarvsladd vid elanslutningar. Ifall matningskabeln är för kort, kontakta din återförsäljare.** Dåliga anslutningar kan orsaka elstöt och eldsvåda.
- **Använd ledare mellan inomhus- och utomhusenheterna som fyller kraven i manualen. Fäst ledarna noga så att inget drag utsätts på dem.** Ineffektiva elledningar, felaktiga anslutningar och slarviga anslutningar kan orsaka elstöt eller eldsvåda.

## Installationsverktyg

1 Vattenpass	2 Skruvmejsel	3 Borrmaskin
4 Borrsjär	5 Flänsverktyg	6 Momentnyckel
7 Fast nyckel	8 Rörkapare	9 Läckagesensor
10 Vakuumpump	11 Tryckmätare	12 Universalvägare
13 Insexnyckel	14 Måttband	

Obs:

- Installationen får endast utföras av en installationsfirma som innehar de tillstånd som krävs
- Använd inte opassliga kablar

## Val av installationsplats

### Grundläggande krav

Om enheten installeras på någon av följande platser kan funktionsstörningar uppstå. Om enheten måste installeras på en sådan plats, kontakta återförsäljaren.

1. En plats där det finns kraftiga värmekällor, ångor, lättantändlig eller explosiv gas eller ämnen som avdunstar i luften.
2. En plats där det finns högspänningsanläggningar (såsom en svetsanläggning, medicinsk utrustning).
3. En plats nära kusten.
4. En plats där det finns oljeångor i luften.
5. En plats där det finns svavelgas.
6. Andra platser där det råder exceptionella förhållanden.
7. Använd inte enheten alldeles intill ett tvättteri.
8. Installera inte på ett ostabilt eller mobilt underlag eller i frätande omgivning.

### Utomhusenhet

1. Välj en plats där utomhusenhetens driftljud eller utblås inte stör grannarna.
2. Installationsplatsen skall vara väl ventilerad, den skall vara torr och utomhusenheten skall inte utsättas för direkt solsken eller hård vind.
3. Installationsplatsen skall tåla utomhusenhetens vikt.
4. Säkra att installationsschemats mått följs på installationsplatsen.
5. Välj en plats som är oåtkomlig för barn och där det inte finns djur eller växter. Vid behov kan du sätta upp ett staket för att garantera säkerheten.

## Elanslutningskrav

### Säkerhetsåtgärder

1. Vid installation av enheten måste säkerhetsbestämmelserna för elanslutningar följas.
2. Använd en jordfelsbrytare i enlighet med lokala säkerhetsbestämmelser.
3. Säkerställ att strömförsörjningen uppfyller klimatanläggningens krav. Instabil strömförsörjning eller felaktiga elektriska anslutningar kan förorsaka funktionsstörningar. Installera lämpliga matningskablar innan klimatanläggningen tas i bruk.
4. Koppla stickkontaktens fas, nolla och jord omsorgsfullt.
5. Säkerställ att strömförsörjningen är fränkopplad innan några elarbeten inleds.
6. Koppla inte på strömmen innan elarbetena har avslutats.
7. Om matningskabeln skadas måste den bytas ut av en kvalificerad montör för att undvika farliga situationer.
8. Köldmediekretsen har hög temperatur. Dra därför ledningen mellan enheterna en bit ifrån kopparröret.
9. Enheten skall installeras enligt nationella föreskrifter för elinstallationer.
10. Apparaten får installeras, lagras och användas i ett utrymme vars golvareal är större än  $Xm^2$ . (se tabell 1).



Ta i beaktan att inomhusenheten är fylld med antändlig gas R32. Det finns en risk att fel hantering kan orsaka allvarliga person- och materialskador. Mer information om köldmediet hittar du i kapitlet Köldmedium.

### Jordningskrav

1. Klimatanläggningen är en elektrisk produkt i skyddsklass I. Den måste jordas korrekt med en egen jordledning som installeras av en kvalificerad montör. Säkerställ att enheten alltid är effektivt jordad, annars kan följden bli elchocker.
2. Klimatanläggningens gul-gröna kabel är jordledningen, som inte får användas för andra syften.
3. Jordmotståndet ska uppfylla nationella elanslutningsföreskrifter.
4. Enheten måste installeras så att stickkontakten alltid är fritt tillgänglig.
5. Vid de fasta ledningarna monteras en säkerhetsbrytare vars polavstånd är minst 3 mm och som bryter strömmen till alla ledningar.
6. Följ kraven i nedanliggande tabell då jordfelsbrytaren installeras. Jordfelsbrytaren skall vara försedd med värmeskydd och magnetisk utlösning för att den skall kunna skydda mot kortslutningar och överhettning. (Varning: använd inte endast en säkring för att skydda strömkretsen)

Klimatanläggning	Jordfelsbrytare
GWH09QB-K6DNA1C , GWH09QB-K6DNB8I , GWH09YC-K6DNA1A GWH09QB-K6DNA1E , GWH12QC-K6DNA1C , GWH12YC-K6DNA1A GWH09ACC-K6DNA1A , GWC09ACC-K6DNA1C	10A
GWH09YD-S6DBA2A , GWH12YD-S6DBA2A , GWH18QD-K6DNA1C GWH12QC-K6DNA1D , GWH18QD-K6DNC2C , GWH18YD-K6DNA1A GWH18QD-K6DNA1D , GWC12ACC-K6DNA1D , GWC18ACD-K6DNA1D GWH09ACC-S6DBA1A , GWH12ACC-S6DBA1A	16A
GWH18YE-S6DBA2A , GWH24QE-K6DNA1C , GWH24YE-S6DBA2A GWH24QE-K6DNC2C , GWH24YE-K6DNA1A , GWH24QE-K6DNA1E GWC24ACE-K6DNA1A	25A

## Installation

### Installation av utomhusenheten

#### Steg ett: Installera utomhusenhetens installationsställning (välj ställning enligt installationsplats)

1. Välj installationsplatsen beroende på huset
2. Fäst utomhusenhetens installationsställning till vald plats med skruvar

#### OBS:

- Utför nödvändiga säkerhetsrutiner då utomhusenheten installeras.
- Säkra att utomhusenhetens ställning tål enhetens vikt.
- Utomhusenheten installeras på minst 30cm höjd från marken för att säkerställa kondensavrinning.

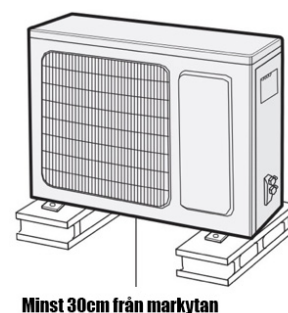

Minst 30cm från markytan

#### Steg två: Fäst enheten

1. Ställ utomhusenheten på installationsställningen.
2. Fäst utomhusenheten till installationsställningen med bultar genom hålen.

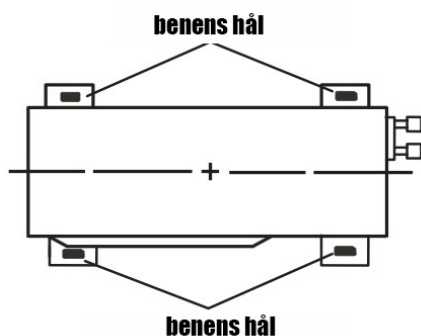

### Steg tre: Anslut utomhus- och inomhusenheternas rör

1. Lossa skruven från utomhusenhetens högra handtag och lossa sedan handtaget.

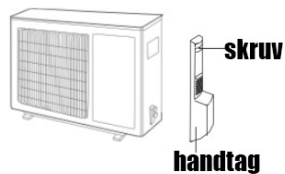

2. Lossa ventilens skruvplugg och för rörets anslutning till rörets mynning.

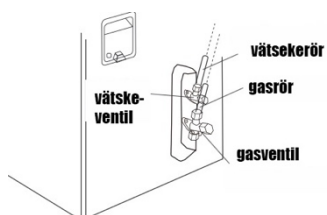

3. Spänn flänsmuttern för hand.

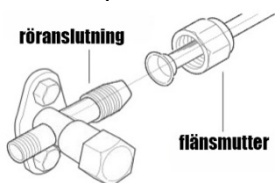

4. Spänn flänsmuttern med momentnyckel enligt tabellen.

Mutterns diameter (mm)	Moment (N-m)
Ø6	15-20
Ø 9,52	30-40
Ø 12	45-55
Ø 16	60-65
Ø 19	70-75



## Steg fyra: Anslut utomhusenhetens ledning

1. Lossa dragavlastaren; anslut matningskabeln och ledningen mellan enheterna (endast modeller med kylning och uppvärmning) enligt kopplingsplintens färgkoder; fäst ledningarna med skruvar.

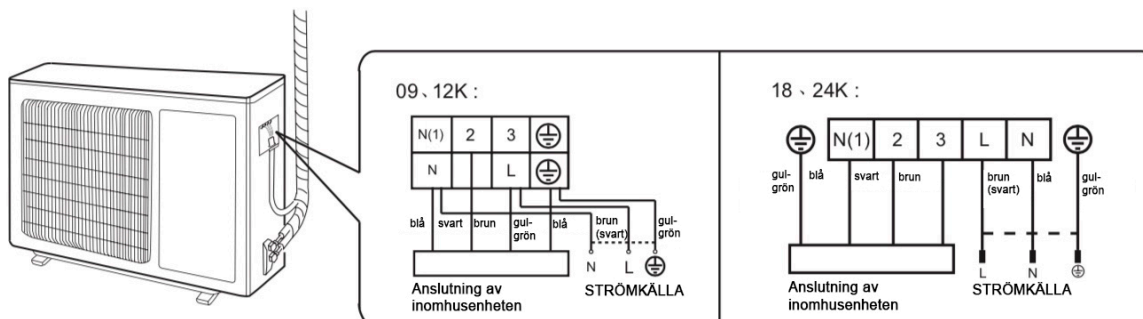

OBS: kopplingsplinten är riktgivande, använd fysisk produkt som referens.

2. Fastsätt matningskabeln och ledningen mellan enheterna med dragavlastare (endast modeller med kylning och uppvärmning).

OBS:

- Dra lite i matningskabeln efter fastsättande och kontrollera att den sitter väl fast
- Kapa aldrig matningskabeln för att förlänga eller förkorta den

## Steg fem: Slutför rörinstallationen

1. Rören skall dras längs väggen, de får böjas på ett förnuftigt vis, och de skall gömmas om möjligt. Rörets minsta tillåtna böjningsradie är 10 cm.
2. Ifall utomhusenheten är högre upp än väggens genomföring, skall man i röret göra en U-sväng innan rören förs inomhus, detta för att förhindra vatten från att slippa in.

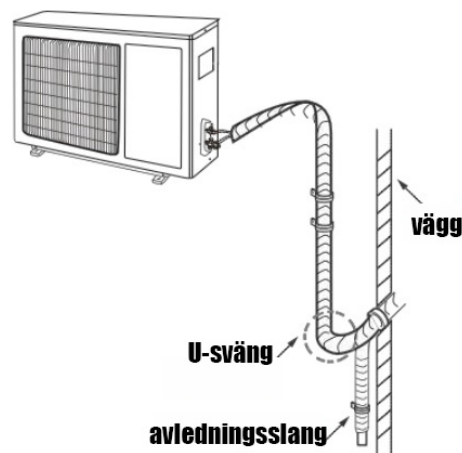

## Obs:

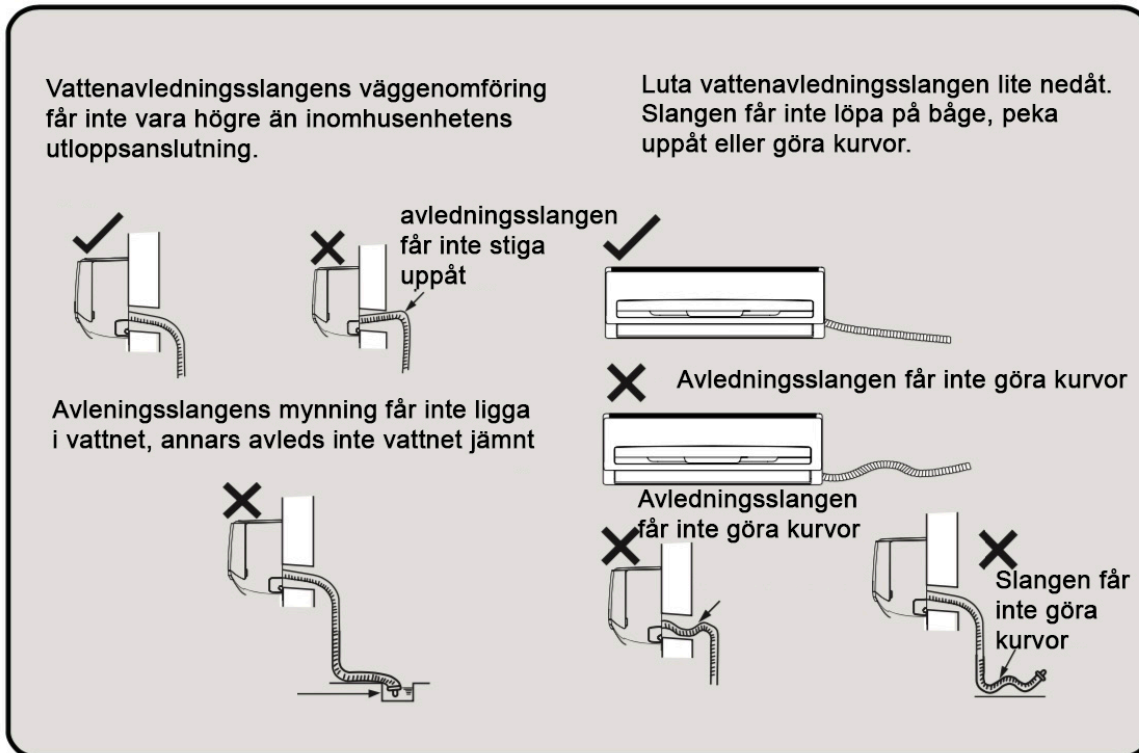

## Vakuumering

### Använd vakuumpump

1. Lossa vätske- och gasventilernas skydd samt muttern för påfyllningsanslutningen av köldmedia.
2. Anslut tryckmätarens påfyllningsrör till gasventilens köldmedias påfyllningsanslutning och anslut andra påfyllningsröret till vakuumpumpen.
3. Öppna mätarserien helt och använd den i 45 minuter för att kontrollera att tryckmätaren hålls vid  $-0.1\text{MPa}$ .
4. Stäng vakuumpumpen och kontrollera i 10 minuters tid att tryckmätarens tryck hålls vid  $-0.1\text{MPa}$ . Ifall trycket stiger kan det finnas ett läckage.
5. Lossa mätarserien, öppna vätske- och gasventilerna helt med insexnyckel.
6. Spänn ventilernas skydd samt påfyllningsanslutningens mutter på plats.

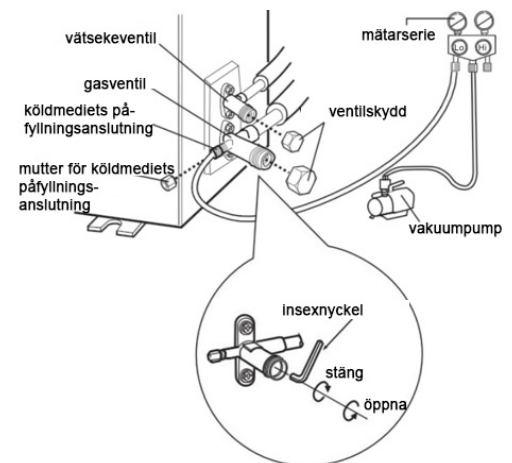

## Läckagedetektor

1. Ifall du använder läckagedetektor:  
Kontrollera med detektorn att det inte finns läckage
2. Ifall du använder tvållösning:  
Ifall läckagedetektor inte används, använd tvållösning för att hitta läckage. Sprid tvålvatten till stället där du misstänker att det finns ett läckage och låt lösningen stå kvar i över 3 minuters tid. Ifall bubblor bildas, finns ett läckage.

## Kontrollera efter installation

Kontrollera	Möjlig orsak
Sitter enheten ordentligt fast?	Enheten kan falla, föra oljud eller vingla.
Har köldmediets läckagetest utförts?	Kan orsaka otillräcklig kylnings-/uppvärmningseffekt.
Är rörens isolering tillräcklig?	Kan orsaka kondensation och droppande av vatten.
Avleds vattnet ordentligt?	Kan orsaka kondensation och droppande av vatten.
Motsvarar strömförsörjningens spänning det spänningsvärde som anges på enhetens namnplåt?	Kan förorsaka funktionsstörningar eller komponentskador.
Har elanslutningarna och rörkopplingarna utförts korrekt?	Kan förorsaka funktionsstörningar eller komponentskador.
Har enheten jordats ordentligt?	Kan orsaka jordfel.
Är elkabeln i enlighet med bestämmelserna?	Kan förorsaka funktionsstörningar eller komponentskador.
Finns det hinder vid luftintagen eller -utloppen?	Kan orsaka otillräcklig effekt.
Har det damm och spån som uppstod vid installation avlägsnats?	Kan förorsaka funktionsstörningar eller komponentskador.
Är köldmediets gas- och vätskeventil helt öppen?	Kan orsaka otillräcklig effekt.
Är rör genomföringarnas bägge öppningar helt slutna?	Kan orsaka otillräcklig effekt eller höja strömförbrukningen.

## Testbruk

### Provanvändning

#### 1. Förberedelser för provanvändning

- Kunden godkänner installationen av klimatanläggningen.
- Informera användaren om de viktigaste aspekterna av klimatanläggningens användning.

#### 2. Provanvändningssätt

- Koppla på strömförsörjningen, tryck på knappen ON/OFF på fjärrkontrollen och starta enheten.
- Använd MODE-knappen för att välja driftläge AUTO, COOL, DRY, FAN och HEAT för att kontrollera att enheten fungerar normalt.
- Om rumstemperaturen är lägre än 16 °C kan klimatanläggningen inte startas i kyl läge.

## Bilagor

### Uppgifter om köldmedieröret

1. Köldmedierörets standardlängd är 5m efter det måste man fylla på med köldmedie:
2. Köldmedierörets minimumlängd är 3m
3. Köldmedierörets maximala längd, se tabellen nedan.

Tabell 1 Köldmedierörets maximala längd

Enhet: m

Kyleffekt	Köldmedierörets max längd	Kyleffekt	Köldmedierörets max längd
5000 Btu/h (1465W)	15	24000 Btu/h (7032W)	25
7000 Btu/h (2051W)	15	28000 Btu/h (8204W)	30
9000 Btu/h (2637W)	15	36000 Btu/h (10548W)	30
12000 Btu/h (3516W)	20	42000 Btu/h (12306W)	30
18000 Btu/h (5274W)	25	48000 Btu/h (14064)	30

4. Om köldmedieröret förlängs måste köldmedium fyllas på.

När köldmedieröret förlängs med 10m från standardlängden tillsätts 5ml köldmedieolja för varje 5m av köldmedierör.

Räkneformel för påfyllning av köldmedium (utgående från vätskeröret):

(1) Mängden köldmedium = vätskerörets förlängningslängd × mängden köldmedium per meter.

(2) Fyll på köldmedium utifrån standardrörets längd enligt värdena i tabellen.

Köldmediets tilläggs mängd per meter är olika beroende på vätskerörets diameter. Se tabell 2

Tabell 2, Köldmediets tilläggs mängd R32.

Köldmedierörets diameter (mm)		Inomhusenhetens justeringsventil	Utomhusenhetens justeringsventil	
Vätskerör	Gasrör	Endast nedkylande, nedkylande och uppvärmande (g/m)	Endast nedkylande (g/m)	Nedkylande och uppvärmande (g/m)
Ø6	Ø9.5 eller Ø12	16	12	16
Ø6 eller Ø9.5	Ø16 eller Ø19	40	12	40
Ø12	Ø19 eller Ø22.2	80	24	96
Ø16	Ø25.4 eller Ø31.8	136	48	96
Ø19	-	200	200	200
Ø22.2	-	280	280	280

## Utvidgande av rörets ända

### Obs!

En felaktig fläns är den vanligaste orsaken till köldmedieläckage. Utvidga röret i enlighet med följande arbetsfaser:

#### A: Kapa röret

- Räkna ut rörets längd enligt avståndet till inomhusenheten och utomhusenheten
- Kapa röret till önskad längd med en rörkapare.

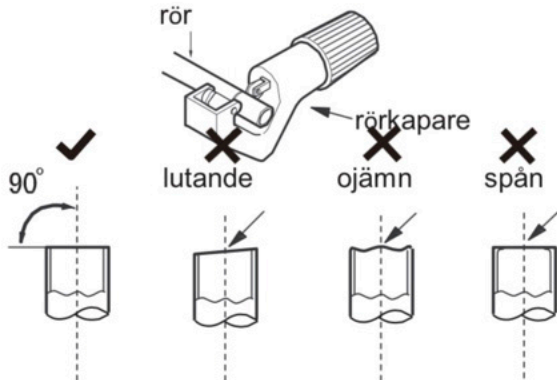

#### B: Avlägsna spån.

- Avlägsna spån med ett lämpligt verktyg och förhindra att spån kommer in i röret.



#### C: Montera ett lämpligt isoleringsrör.

#### D: Montera flänsmuttern.

- Avlägsna flänsmuttern från inomhusenhetens kopplingsrör och utomhusenhetens ventil; montera muttern på röret.

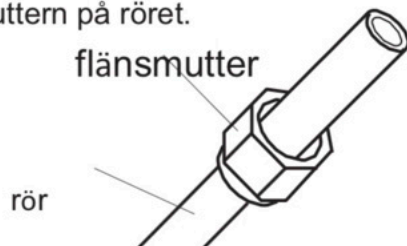

#### E: Utvidga rörets ända.

- Utvidga med ett flänsverktyg.



#### Obs!

- " Måttet "A" är beroende av rörets diameter, se tabellen nedan:

Ytterdiameter (mm)	A (mm)	
	Max.	Min.
Φ6–6,35 (1/4")	1,3	0,7
Φ9,52 (3/8")	1,6	1,0
Φ12–12,7 (1/2")	1,8	1,0
Φ15,8–16 (5/8")	2,4	2,2

#### F: Kontroll

- Kontrollera kvaliteten på det utvidgade rörets ända. Om du upptäcker brister, utvidga änden på nytt enligt stegen ovan.

#### slät yta

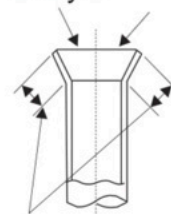

#### felaktig utvidgning

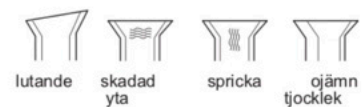

samma längd

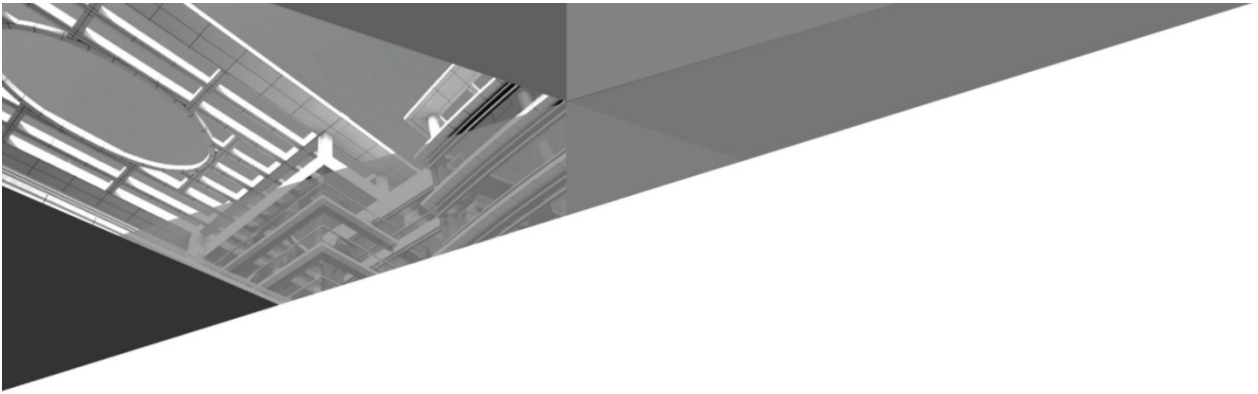

GREE ELECTRIC APPLIANCES, INC. OF ZHUHAI

Add: West Jinji Rd, Qianshan, Zhuhai, Guangdong, China, 519070

Tel: (+86-756) 8522218

Fax: (+86-756) 8669426

E-mail: [gree@gree.com.cn](mailto:gree@gree.com.cn) [www.gree.com](http://www.gree.com)



66160000581